

### DESCRIZIONE DEL SISTEMA - RUBEN-SKY

Il numero di diodi nel sistema può essere ampliato fino a 600, controllabili manualmente o tramite telecomando.

SISTEMA	SKY 20	SKY 40	SKY 60
NUMERO DI LED	20	40	60
CELT	4	8	12
NEVADA	4	8	12
GIZA	4	8	12
SFERIS	4	8	12
ORION	4	8	12
LUNGHEZZA DEL CABLAGGIO (cm)	4 x 375	4 x 600	4 x 750

Funzione CONTROL un telecomando / pannello di controllo

#### CRISTALLI RUBEN-SKY

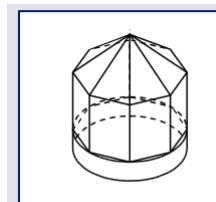

CELT

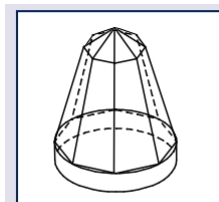

NEVADA

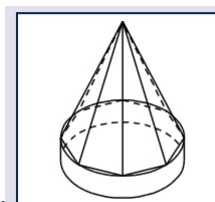

GIZA

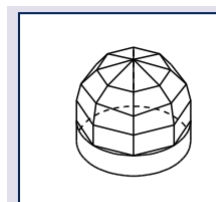

SFERIS

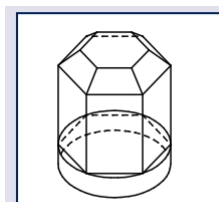

ORION

### ASSEMBLAGGIO

#### Componenti RUBEN-SKY

1. CONTROLLORE
2. Sorgenti luminose (quantità): 20, 40, 60: cristallo, diodo, dispositivo di fissaggio, cavi
3. Imbuti di montaggio dei diodi (quantità): 20, 40, 60
4. Clip di assemblaggio (quantità): 20, 40, 60
5. Cavo principale: x4
6. Un telecomando o
- 6a. Pannello di controllo con imbuti per montaggio a parete

#### DIAGRAMMA DI ASSEMBLAGGIO DEI CRISTALLI

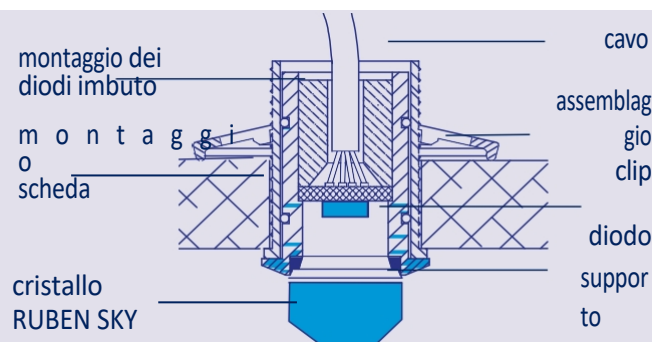

1. Preparare la scheda di montaggio (spessore consigliato: 10 mm). Segnare la posizione dei cristalli utilizzando lunghezza del cablaggio (vedi: tabella). Montare il controller e il cablaggio.
2. Praticare il numero richiesto di fori da 16 mm con l'.
3. Inserire i funelli di montaggio nei fori e fissarli con le clip di montaggio (prestare attenzione al corretto posizionamento delle clip).
4. Collegare il cablaggio principale ("start") al controller.
5. Montare i diodi e collegarli ai cavi principali.
6. Fissare i cristalli nei funelli di montaggio.
7. Completare i collegamenti elettrici secondo lo schema (la versione telecomandata richiede solo collegare il controller all'alimentazione).

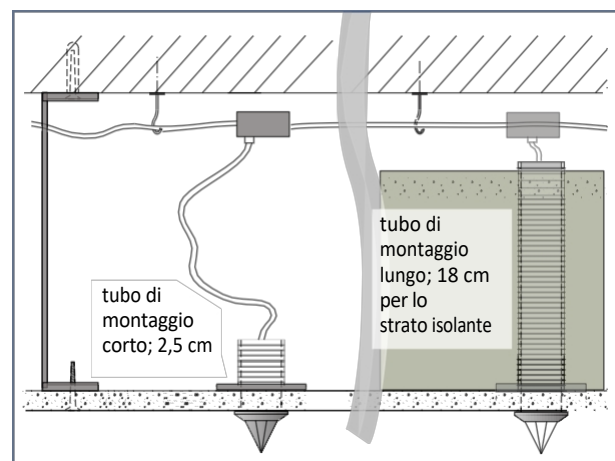

# CROMOTERAPIA DECORATIVA RUBEN SKY

montaggio cristallo  
SKY montaggio  
cristallo SKY montaz  
kryształku SKY

CRYSTAL SKY sostituzione dalla revisione  
CRYSTAL SKY Austausch von Revision  
wymiana kryształku SKY z rewizją

CRYSTAL SKY scambio senza revisione  
CRYSTAL SKY Austausch ohne Revision  
wymiana kryształku SKY bez rewizji

