

Tylösand T-820

(2021-) (12-) (03)

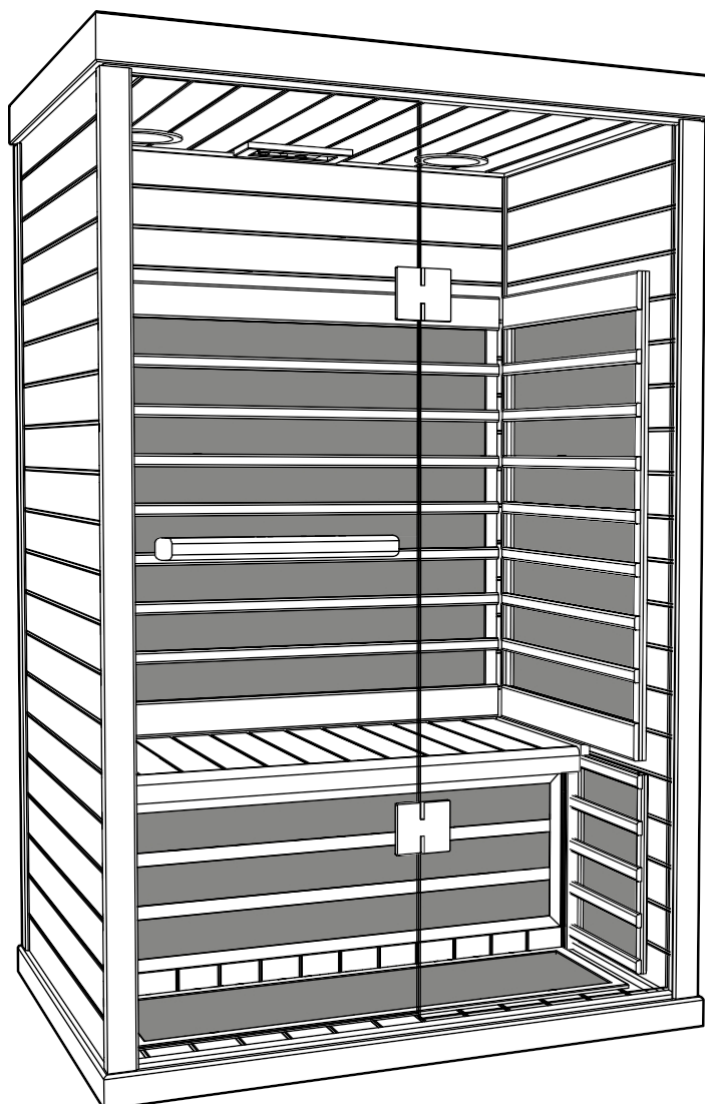

SVENSKA

INSTALLAZIONE/GUIDA ALL'USO

INGLESE

INSTALLAZIONE/GUIDA

UTENTE DEUTSCH

INSTALLAZIONE/GUIDA ALL'USO

FRANÇAIS

INSTALLAZIONE/MODALITÀ D'USO

РУССКИЙ

РУКОВОДСТВО ПО УСТАНОВКЕ/ЭКСПЛУАТАЦИИ

NEDERLANDS

INSTALLAZIONE/MANIPOLAZIONE DI EDIFICI

POLSKI

ISTRUZIONI PER L'INSTALLAZIONE/OBSŁUGI

TYLÖ[®]

Indice dei contenuti

Precauzioni prima dell'uso.....	15
Informazioni per il premontaggio:	15
Requisiti elettrici:	15
Istruzioni per il montaggio della sauna.....	15
Collegamenti elettrici sotto il banco	18
Collegamenti elettrici all'interno del soffitto	21
Come utilizzare la sauna a infrarossi:.....	22
Suggerimenti e risoluzione dei problemi:	23
Schema di cablaggio:	23
Funzionamento del controllo IR2.....	24
Istruzioni per l'uso dell'illuminazione.....	24
Funzionamento dell'audio	24
Guida rapida all'applicazione SaunaLogic	25

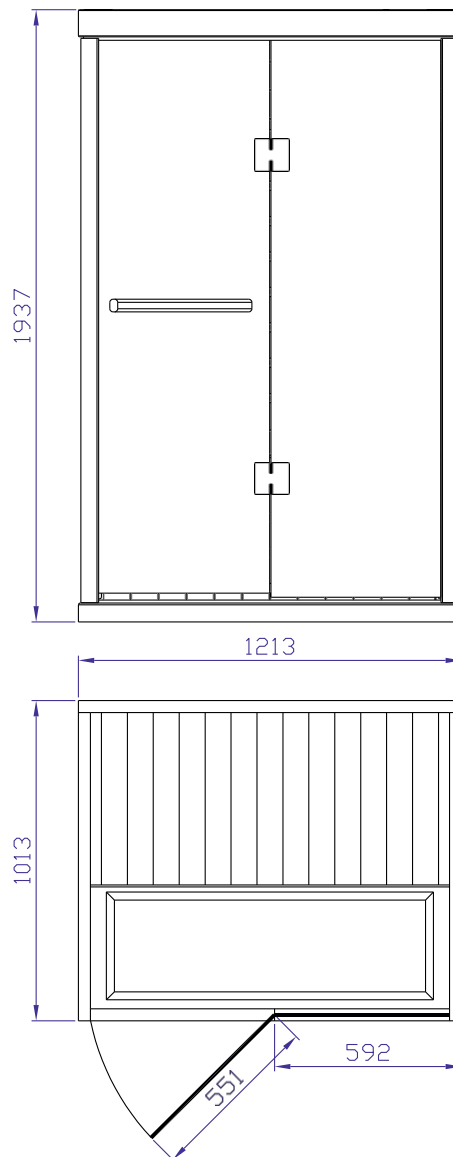

Conservare queste istruzioni!

In caso di problemi, contattare il rivenditore presso il quale è stata acquistata l'apparecchiatura.

© Questa pubblicazione non può essere riprodotta, in tutto o in parte, senza l'autorizzazione scritta di Tylö. Tylö si riserva il diritto di apportare modifiche ai materiali, alla costruzione e al design.

Precauzioni prima dell'uso

Nota: la stanza deve essere installata su una superficie piana e livellata.

- È necessaria una messa a terra elettrica adeguata
- Non sono ammesse prese elettriche nella stanza.
- Non applicare acqua a nessun elemento di riscaldamento
- Non aggiungere un sistema di bloccaggio o di chiusura alla porta.
- Non bloccare le aperture di ventilazione
- I bambini devono essere sorvegliati in ogni momento nella sauna

Attenzione elettrica - Non collegare il cavo di alimentazione della stanza a una presa elettrica prima di aver completato il montaggio della stanza!

a. Avvertenza (limiti umani):

L'esposizione prolungata a temperature elevate può causare ipertermia (la temperatura corporea supera di diversi gradi i 37° C).

I sintomi dell'ipertermia comprendono: Vertigini, letargia, sonnolenza e svenimento.

L'ipertermia può causare

- Danni al feto nelle donne in gravidanza
- Impossibilità fisica di uscire dalla stanza
- Perdita di coscienza

Avviso - L'uso di alcolici o droghe aumenta il rischio di ipertermia fatale. In caso di problemi di salute o condizioni di salute, consultare il medico prima di utilizzare la sauna; interrompere l'uso in caso di nervosismo, tremore, mal di testa, sensazione di malessere o nausea.

b. Attenzione (pericolo di incendio):

Non utilizzare la stanza della sauna per asciugare panni, costumi da bagno, ecc.

Non appendere asciugamani o altri oggetti alle griglie del riscaldatore. Non mettere mai in funzione questa stanza per sauna se il cavo o la spina sono danneggiati.

Informazioni sul premontaggio :

- Per il montaggio e l'installazione della stanza sono necessari due (2) adulti.
- Strumenti di montaggio: Cacciavite a croce
- Le scatole sono etichettate nell'ordine di assemblaggio della stanza
- Nota: il vetro della parete anteriore è pesante e fragile.

Scatola n. 1: pavimento, soffitto, gonna per panca, panca, manuale e set di maniglie per porta

Box #2: Pareti destra e sinistra

Box #3: Pareti anteriore e posteriore

Requisiti elettrici :

La sala sauna IR è progettata per un interruttore automatico da 230 Volt CA / 10 Amp!

Si raccomanda un circuito da 230 Volt CA (dedicato) per evitare di far scattare inutilmente l'interruttore.

Annotare il numero di modello e il numero di serie nel caso in cui sia necessario contattare il rivenditore o l'assistenza tecnica.



Numero di serie _____

Numero di modello _____

Nome del rivenditore _____

Istruzioni per il montaggio della sauna

Pannello del pavimento (Box #1):

- Posizionare il pannello a pavimento su una superficie piana a 8-15 cm dalla parete e a non più di 150 cm dalla presa dedicata da 230 Volt CA / 10 amp.
- Posizionare il pannello a pavimento in modo che le piastrelle di ceramica/riscaldatori a infrarossi si trovino nella parte anteriore della stanza.

Nota: posizionare il soffitto, la gonna della panca e la panca lateralmente fino alle fasi appropriate.

Nota: posizionare il cavo di alimentazione a terra a lato del pavimento; assicurarsi che tutti i cavi e i connettori sul pavimento della sauna siano liberi dalle fessure.

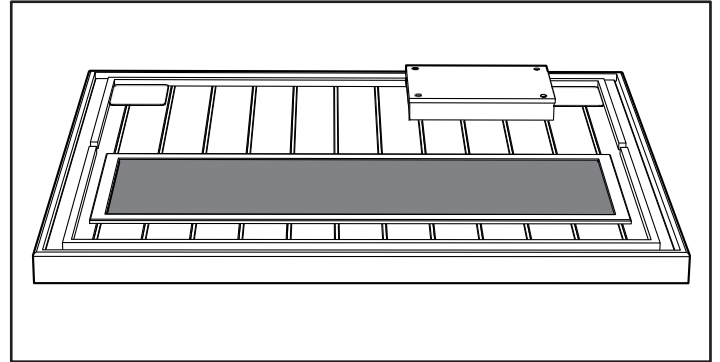

Nota: NON collegare ancora il cavo di alimentazione a 230 VAC della stanza della sauna alla presa di corrente!

Parete posteriore (Box #3):

Nota: dopo l'apertura della scatola 3 -- riporre il pannello della parete anteriore fino a quella fase del processo di assemblaggio.

Assicurarsi di controllare l'apertura della porta quando si sposta il pannello a parete anteriore per evitare rotture.

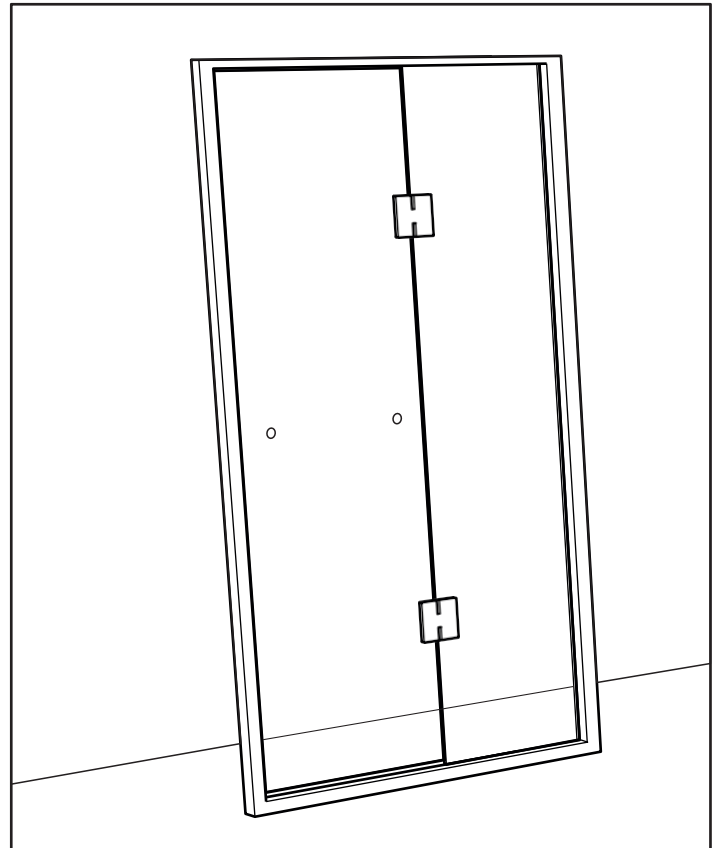

- Inserire il pannello della parete posteriore nella fessura posteriore del pannello del pavimento.
- Il pannello della parete posteriore deve essere tenuto in posizione fino all'aggiunta del pannello della parete destra.

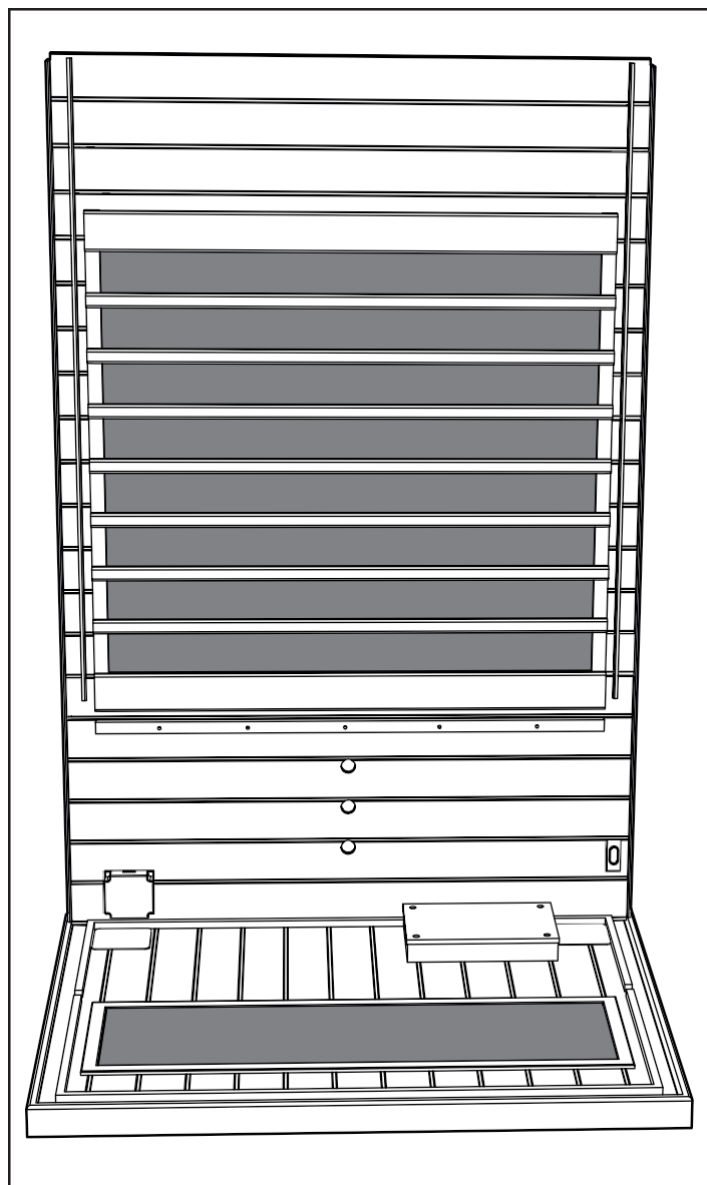

Parete destra (scatola n. 2):

- Inserire la sezione della parete destra nella fessura destra del pannello a pavimento.
- Fissare la parete posteriore alla parete destra sollevando la parete destra e facendola scorrere nelle staffe di incastro ad angolo.

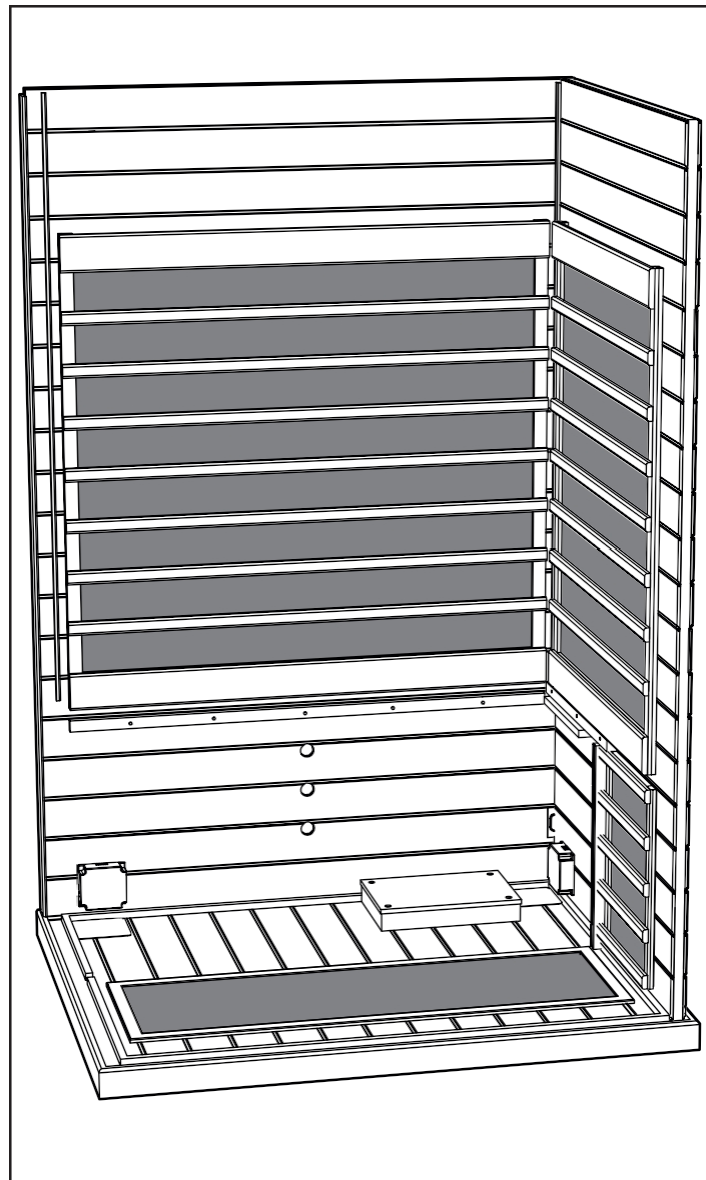

Parete sinistra (scatola n. 2):

- Inserire la sezione della parete sinistra nella fessura sinistra del pannello del pavimento.
- Fissare la parete posteriore alla parete sinistra sollevando la parete sinistra e facendola scorrere nelle staffe di interblocco angolari.

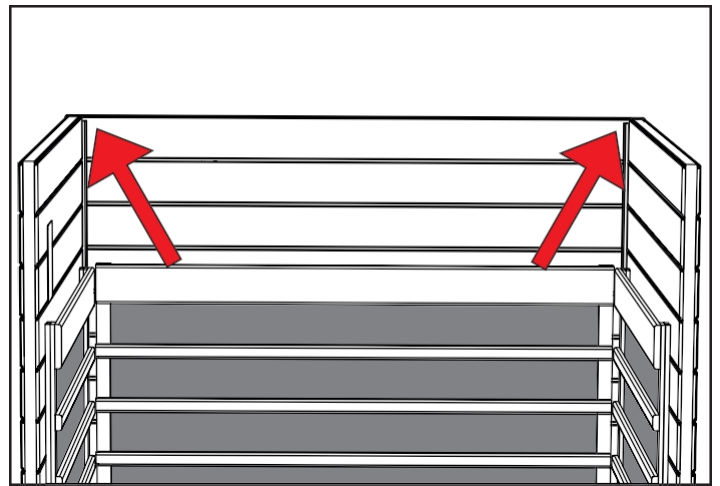
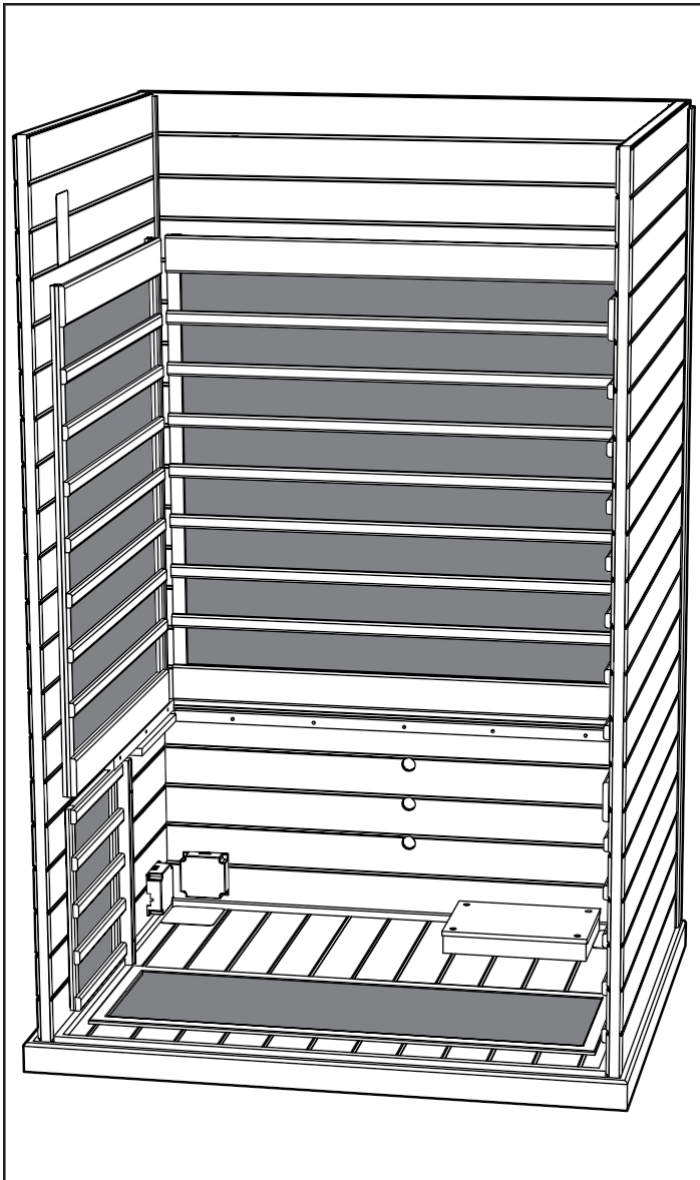

Nota: quando i pannelli della parete sono collegati correttamente in posizione, gli angoli saranno angoli saranno piatti sulla parte superiore, come si vede nell'illustrazione qui sopra.

Gonna della panchina (scatola n. 1):

- Inserire la gonna della panchina tra i binari dei pannelli della parete destra e della parete sinistra.
- Far scorrere la gonna della panchina fino al pavimento. Non schiacciare i fili sotto la gonna.
- Agganciare le fibbie che fissano il pavimento alla gonna da banco. Non agganciare le fibbie per il pannello della parete destra e sinistra in questo momento.

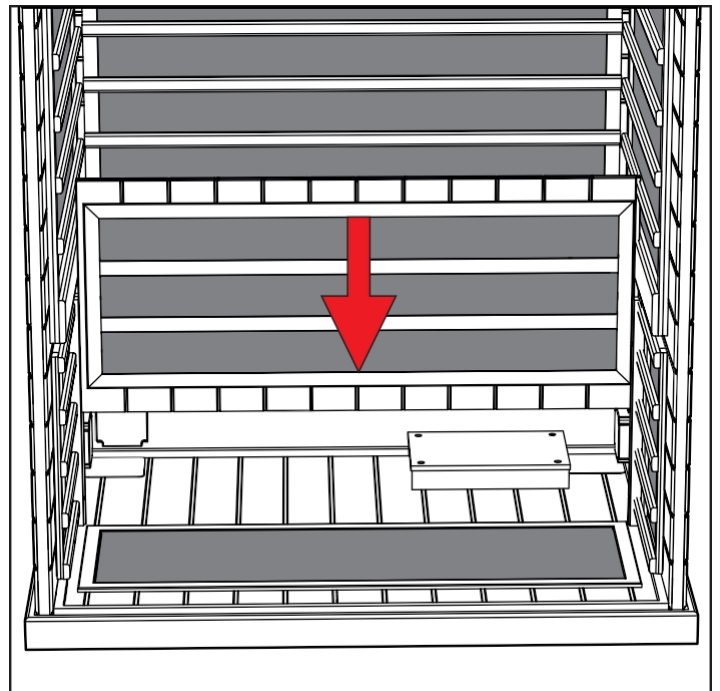

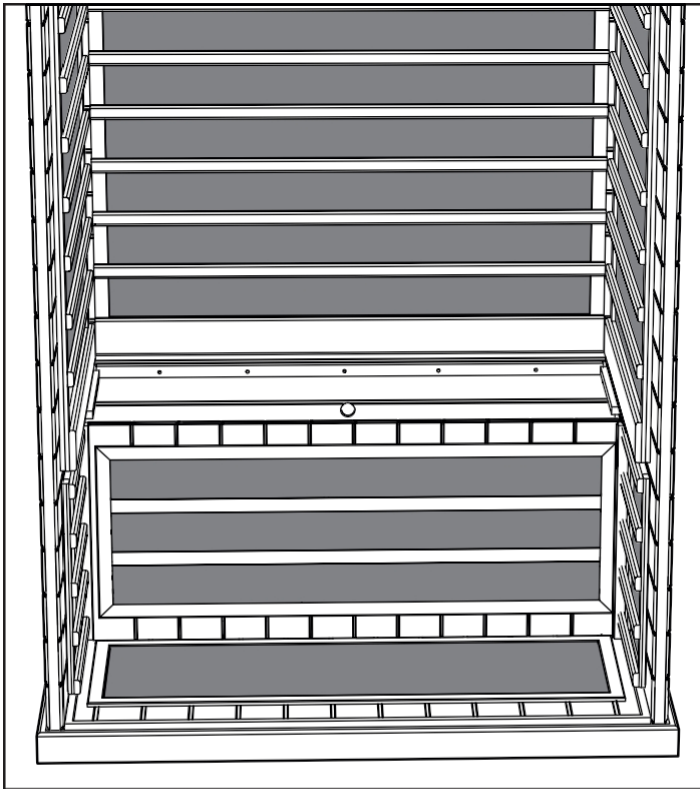

Piano della panchina (scatola n. 1):

- Far scorrere il sedile della panchina contro la parete posteriore con la scatola di giunzione di alimentazione rivolta verso di sé.
- Inclinare la panchina contro la parete posteriore in modo che rimanga in piedi.

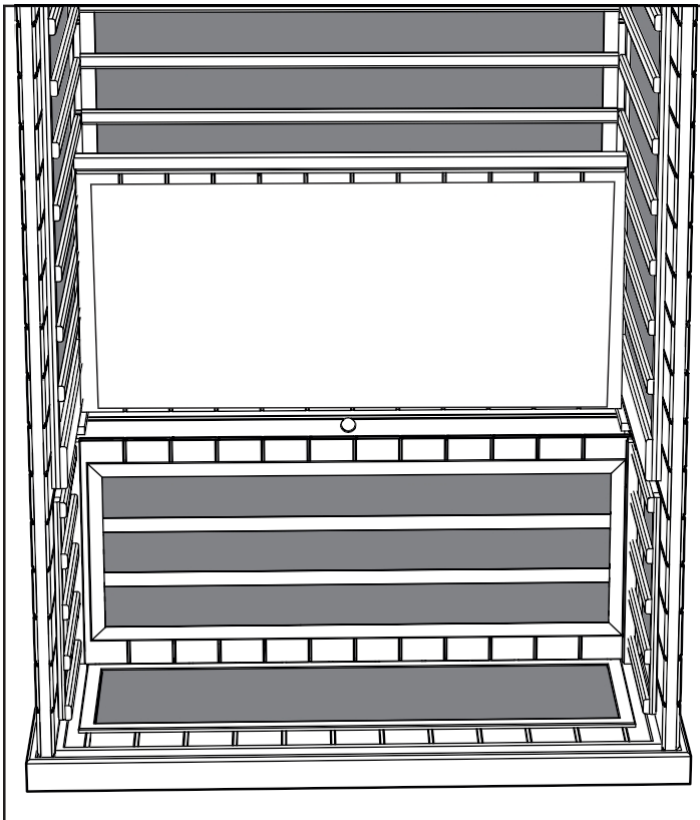

Collegamenti elettrici sotto la panca

Collegamenti elettrici (sotto il banco - lato destro):

- Collegare il filo #4 dalla piastra di distribuzione al #4 del cablaggio della parete posteriore.
- Collegare il filo #5 dalla piastra di distribuzione al #5 del cablaggio della parete posteriore.
- Collegare il filo R1 dalla piastra di distribuzione a R1 dalla scatola di giunzione della parete destra.

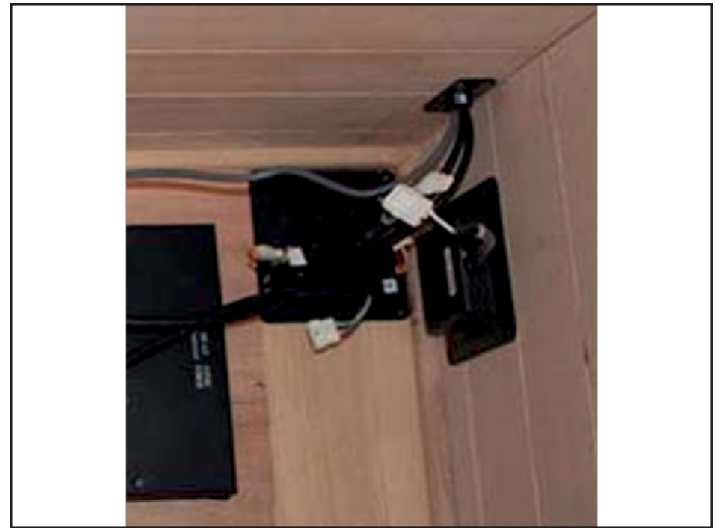

- Collegare il filo S3 dalla piastra di distribuzione a S3 dalla gonna della panchina.
- Collegare il filo #6 dal cablaggio della parete posteriore al filo #6 del piano di lavoro.
- Collegare il filo S1 dalla piastra di distribuzione al filo S1 del piano del banco.



Collegamenti elettrici (sotto il banco - lato sinistro):

- Collegare il filo L1 dalla piastra di distribuzione al filo L1 del pannello della parete sinistra.
- Collegare il filo B1 della piastra di distribuzione a B1 del pannello della parete posteriore.



- Vista dei collegamenti finiti.



- Individuare l'interruttore elettrico sulla scatola di controllo master nera e verificare che sia acceso.

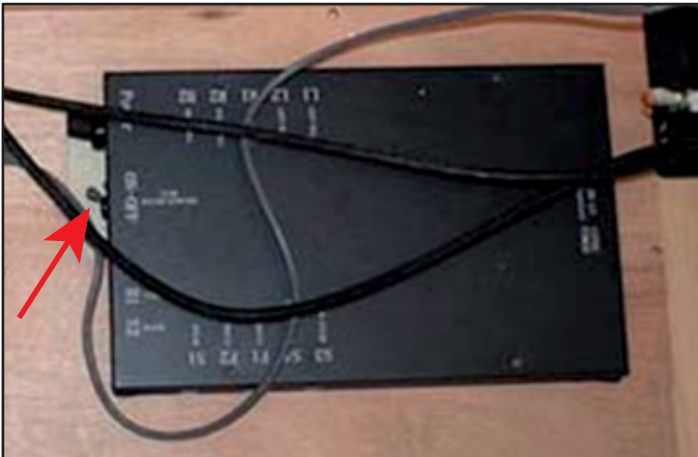

- Utilizzare le fibbie per fissare la gonna alle pareti laterali destra e sinistra.



- Il piano della panca può ora essere inserito in posizione. La panca deve essere infilata sotto la protezione posteriore del riscaldatore e quindi spinta fino alla parete posteriore.
- Il piano della panca deve essere a filo da davanti a dietro. Potrebbe essere necessario utilizzare le aperture sulla gonna della panca per esercitare una pressione in avanti o all'indietro sulla gonna per consentire alla panca di scendere in posizione.

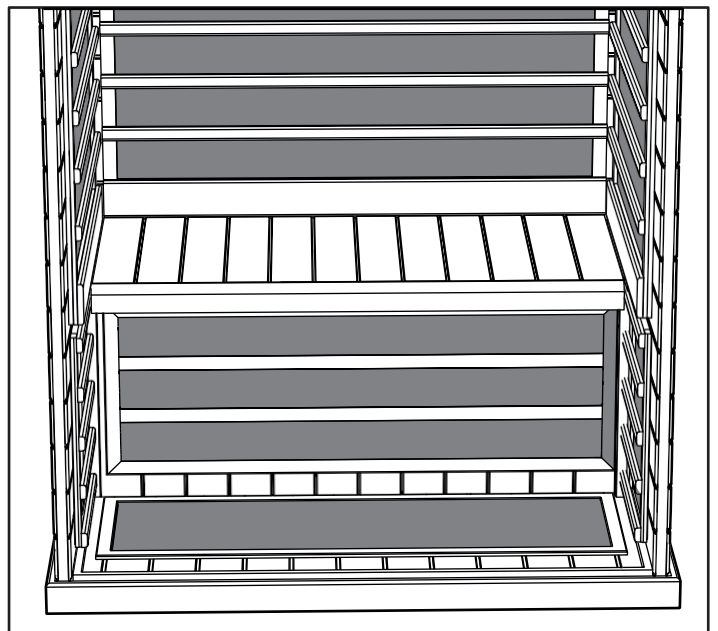

Parete anteriore (scatola n. 2):

- Inserire il pannello della parete anteriore nella fessura del pannello del pavimento.
- Bloccare il pannello della parete anteriore in posizione sollevandolo leggermente rispetto ai pannelli delle pareti destra e sinistra e spingendolo verso l'interno mentre si abbassa il pannello della parete anteriore.

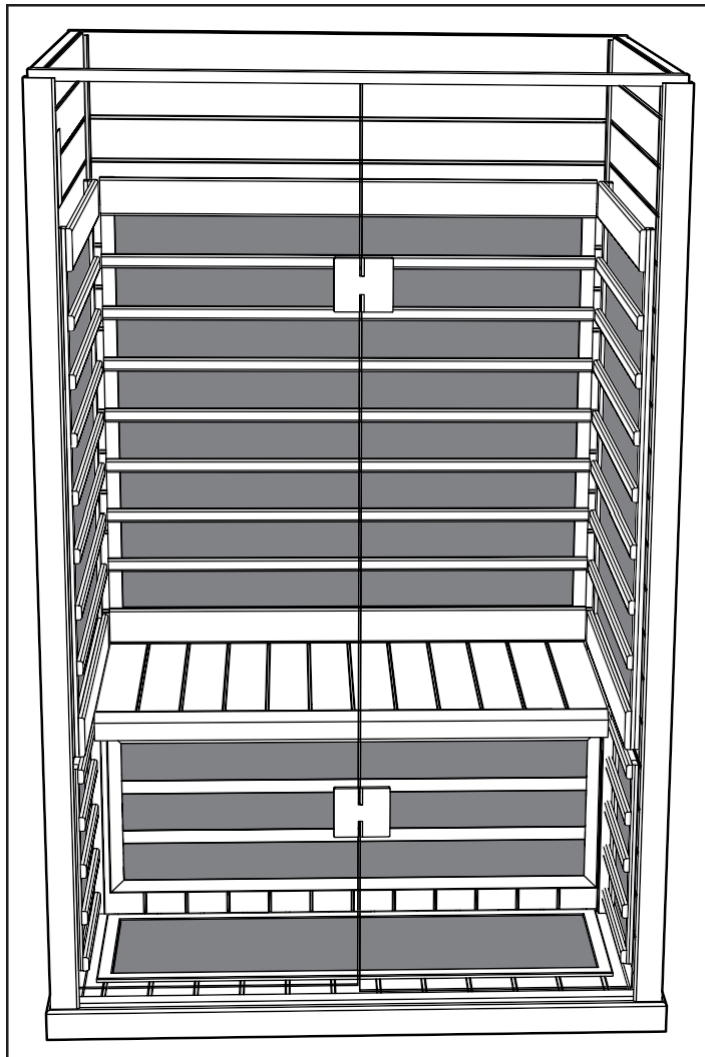

Nota: per evitare che la porta si apra e si rompa mentre si posiziona il pannello della parete anteriore. Può essere utile usare il ginocchio per spingere il pannello della parete anteriore mentre lo si abbassa in posizione.

- Il pannello della parete anteriore deve essere tenuto saldamente in posizione dalle staffe di bloccaggio degli angoli. Gli angoli in cima a tutte le pareti devono essere a livello e a filo.

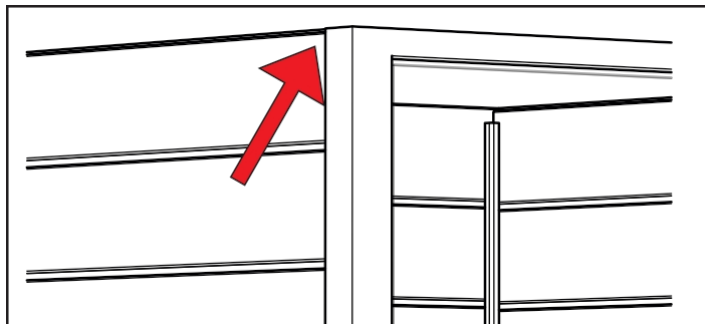

Soffitto (scatola n. 1):

- Il soffitto può ora essere posizionato.

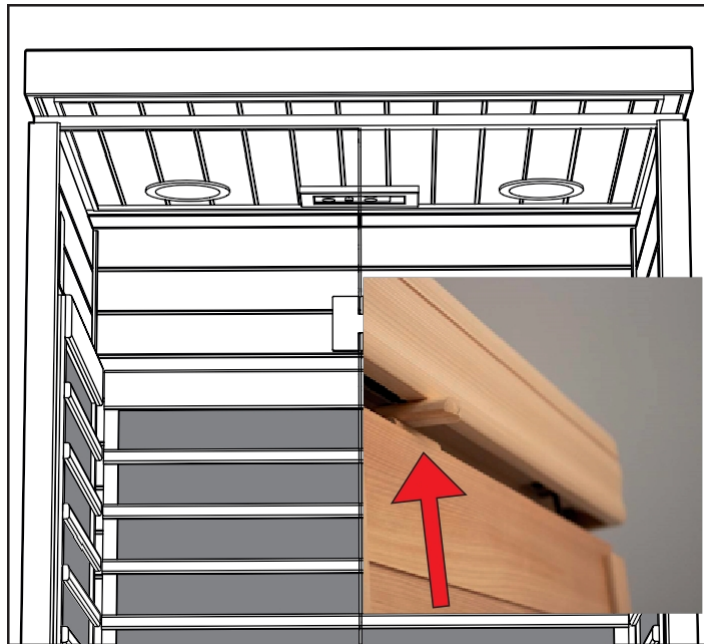

- Una volta che il pannello del soffitto è allineato direttamente sopra i pannelli a parete, inserire i cavi dei pannelli a parete nei fori del pannello del soffitto.



Nota: posizionare i blocchi a camme sulla parte superiore dei pannelli a parete destro e sinistro come mostrato sopra.

- Abbassare il pannello a soffitto. *Assicurarsi di non schiacciare i fili sotto il pannello a soffitto.*
- Ruotare le camme del soffitto in legno per bloccare il soffitto in posizione.

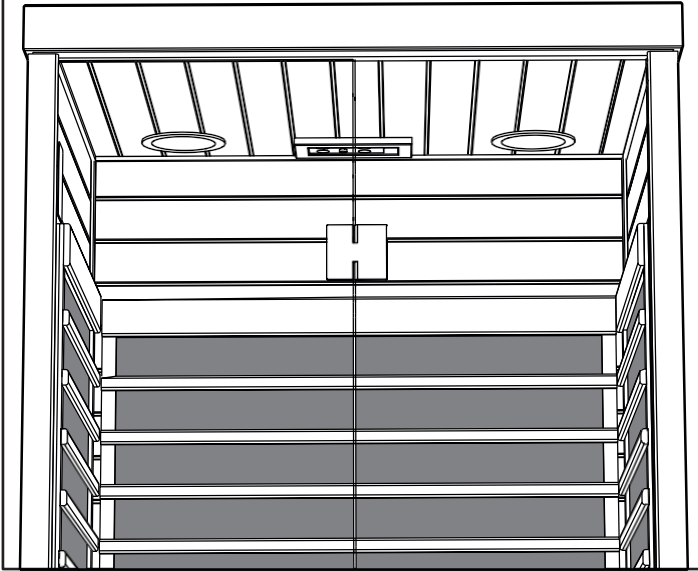
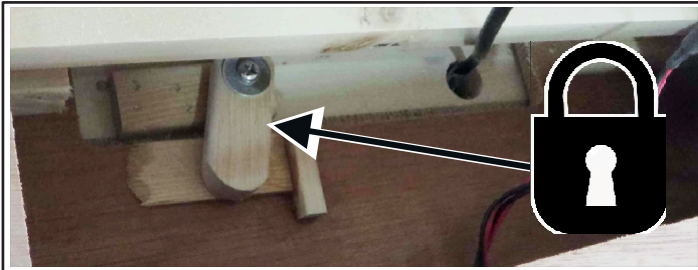

Collegamenti elettrici all'interno del soffitto

Collegamenti elettrici (all'interno del pannello del soffitto-angolo posteriore destro)

- Aprire tutti gli sportelli sul soffitto per individuare le prese elettriche necessarie.
- Accedere ai connettori e collegarli secondo le etichette sul cablaggio.
- Collegare il filo #4 dal cablaggio della parete posteriore al filo #4 del soffitto.
- Collegare il filo #5 dal cablaggio della parete posteriore al filo #5 del soffitto.
- Collegare il filo #6 dal cablaggio della parete posteriore al filo #6 del soffitto.



Collegamenti elettrici (all'interno del soffitto - angolo anteriore sinistro):

- In prossimità del cablaggio del touch screen nel soffitto, collegare il filo #3 della parete sinistra al filo #3 del soffitto.
- Collegare il filo #7 della parete sinistra al filo #7 del soffitto.
- Collegare il filo F della parete sinistra al filo F del soffitto.
- Collegare il filo E della parete sinistra al filo E del soffitto.



Collegamenti elettrici (all'interno del soffitto - angolo posteriore sinistro - non in foto):

- Collegare il filo della parete sinistra #7 al filo del soffitto #7.

Collegamenti elettrici (all'interno del soffitto, angolo anteriore destro):

- Collegare il filo della parete destra #7 al soffitto #7 per le luci della mantovana.
luci.



Cavo di alimentazione 230 Volt CA della sala sauna:

- Collegare il cavo di alimentazione della sala sauna alla presa a muro da 10 ampere.

Nota: è importante che la sauna sia collegata a una presa di corrente dedicata di potenza adeguata. L'inserimento della sauna in un circuito condiviso può causare prestazioni insufficienti, l'intervento dell'interruttore automatico o il surriscaldamento del circuito.

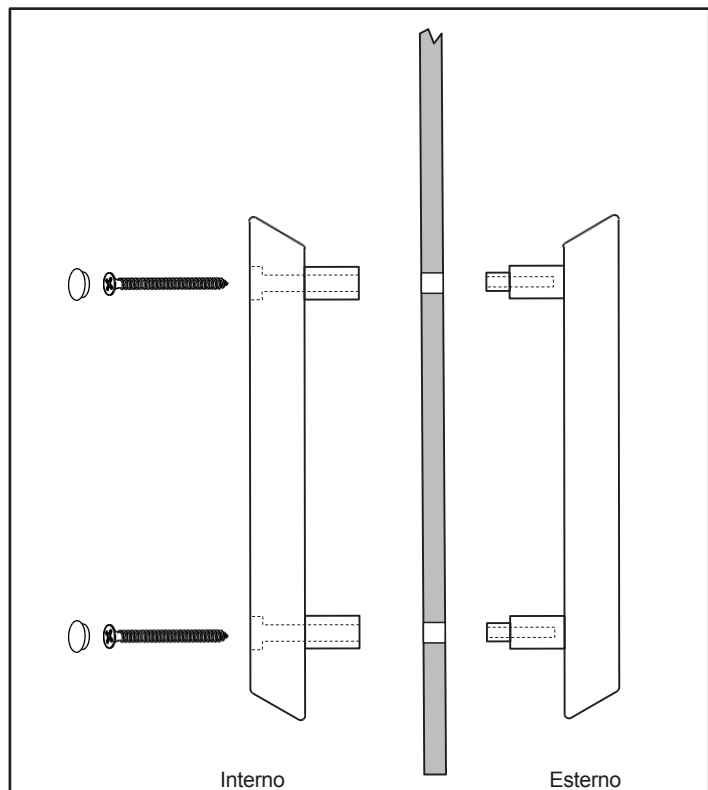
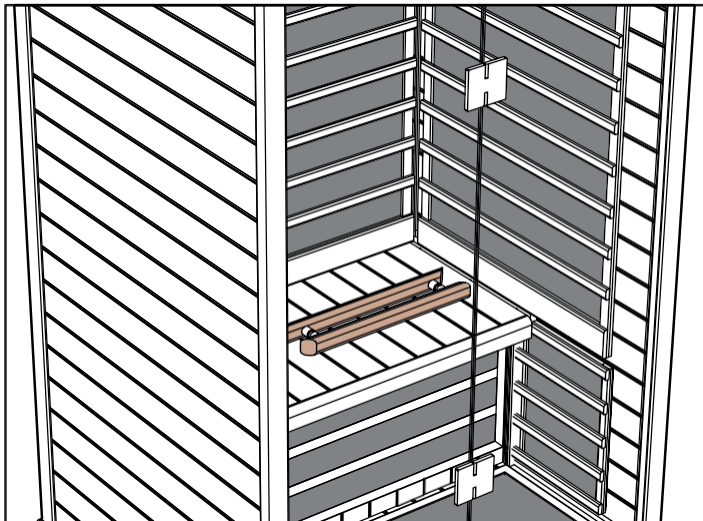

Come usare la sauna a infrarossi:

Evitare di consumare pasti abbondanti e di assumere alcolici in quantità eccessiva prima di utilizzare la sauna.

Non fumare, non bere alcolici e non fare esercizio fisico all'interno della sauna.

Se si stanno assumendo farmaci o si è sotto la cura di un fisiatra, consultarlo prima di utilizzare la sauna. Consultare i cartelli di avvertimento sull'uso della sauna situati all'interno della sala sauna.

Prima della seduta di sauna, se possibile, fare una doccia calda senza asciugarsi.

Nota! Evitare l'uso di abiti bagnati nella sauna, utilizzare un asciugamano asciutto o simile su cui sedersi per proteggere il legno.

L'abbigliamento è facoltativo o si possono indossare abiti larghi. Si può scegliere

di sedersi o sdraiarsi su un asciugamano morbido e pulito.

Impostare l'ora e la temperatura desiderata.

La sauna produce le lunghezze d'onda corrette che vengono assorbite dal corpo entro 10-15 minuti di funzionamento. Non è necessario attendere che la sauna raggiunga la temperatura massima; l'assorbimento delle lunghezze d'onda è lo stesso sia che la stanza sia in fase di riscaldamento sia che sia alla temperatura impostata.

Entrare nella sauna e rilassarsi; si può scegliere di ascoltare la musica. Fare riferimento alle istruzioni del sistema di cromoterapia di cui sopra.

Sedersi o sdraiarsi sulla panca. Chiudere la porta e aprire la bocchetta interna del soffitto per consentire la circolazione dell'aria fresca.

Rimanere nella sauna per un tempo sufficiente a riscaldarsi e a stimolare una leggera sudorazione. In genere ciò avviene in 10-15 minuti. Questo varia a seconda dell'individuo e del suo livello di comfort. Non esagerate!

Durante la sauna, bere molta acqua fresca o una bevanda sana e rinfrescante.

Uscire dalla sauna e raffreddarsi. Se possibile, fare una doccia o un bagno per raffreddare e pulire la pelle.

Il periodo di raffreddamento di solito dura quanto la sessione di sauna.

Quindi rientrare nella sauna per un'altra sessione di 10-15 minuti.

Continuare questo processo di alternanza tra sauna e raffreddamento per 3 o 4 cicli.

La durata della sauna e del periodo di raffreddamento varia a seconda dell'individuo.

Dopo l'ultima sessione di sauna e all'uscita dalla sauna, spegnere la sauna dal timer, se è ancora in funzione.

Aprire la porta e pulire le pareti, la panca e il pavimento della sauna, con un panno morbido e umido.

Godetevi una doccia o un bagno finale per rinfrescarvi. Rilassatevi, nello speciale "bagliore post-sauna" e potete scegliere di gustare uno spuntino sano e una bevanda fresca.

Manutenzione / Pulizia generale

Suggerimenti:

NON USARE: Alcool o prodotti chimici forti per la pulizia

Nota: alcuni prodotti chimici possono danneggiare le finiture trasparenti e le superfici in legno.

- Interni: Il sudore e la sporcizia possono assorbire il legno, per cui è necessaria una pulizia periodica; di solito è sufficiente strofinare panche, schienali, tavole del pavimento e pareti con una spazzola rigida e un detergente delicato. Un'altra opzione per la pulizia delle superfici interne è una leggera carteggiatura.
- Esterno: Utilizzare un panno umido con sapone neutro e acqua calda.

Suggerimenti e Risoluzione dei problemi:

- a. Le luci del touch pad del controllo principale non si accendono:
 - Verificare i collegamenti elettrici tra il soffitto e il retro e tra il soffitto e la parete anteriore.
 - Assicurarsi che il cavo di alimentazione sia collegato alla presa di corrente corretta e all'interruttore automatico dedicato.
 - Assicurarsi che l'interruttore principale (casa) non sia scattato (l'alimentazione è presente nella presa).
 - Assicurarsi che l'interruttore principale del controllore della stanza (sotto il banco) non sia scattato e sia acceso.
- b. La stanza non si riscalda:
 - Verificare che il cavo di alimentazione sia collegato alla presa di corrente.
 - Assicurarsi che l'interruttore principale (casa) non sia scattato (l'alimentazione è presente nella presa).
 - Assicurarsi che l'interruttore principale del controllore del locale (sotto il banco) non sia scattato e sia acceso.

- Assicurarsi che la temperatura desiderata del locale sia maggiore di quella effettiva (il regolatore richiede calore).
 - richiede calore)
 - Assicurarsi che non ci sia tempo nel timer dell'avvio ritardato, se si desidera ritardare l'avvio.
- c. La porta sfrega o si lega:
- Assicurarsi che la stanza sia assemblata correttamente; le pareti e il soffitto devono essere tutti incastrati.
 - Assicurarsi che il pavimento sia piatto utilizzando una livella sul soffitto della stanza. Potrebbe essere necessario utilizzare un piccolo spessore per porte o finestre per regolare il livello sotto il pavimento.

Schema di cablaggio :

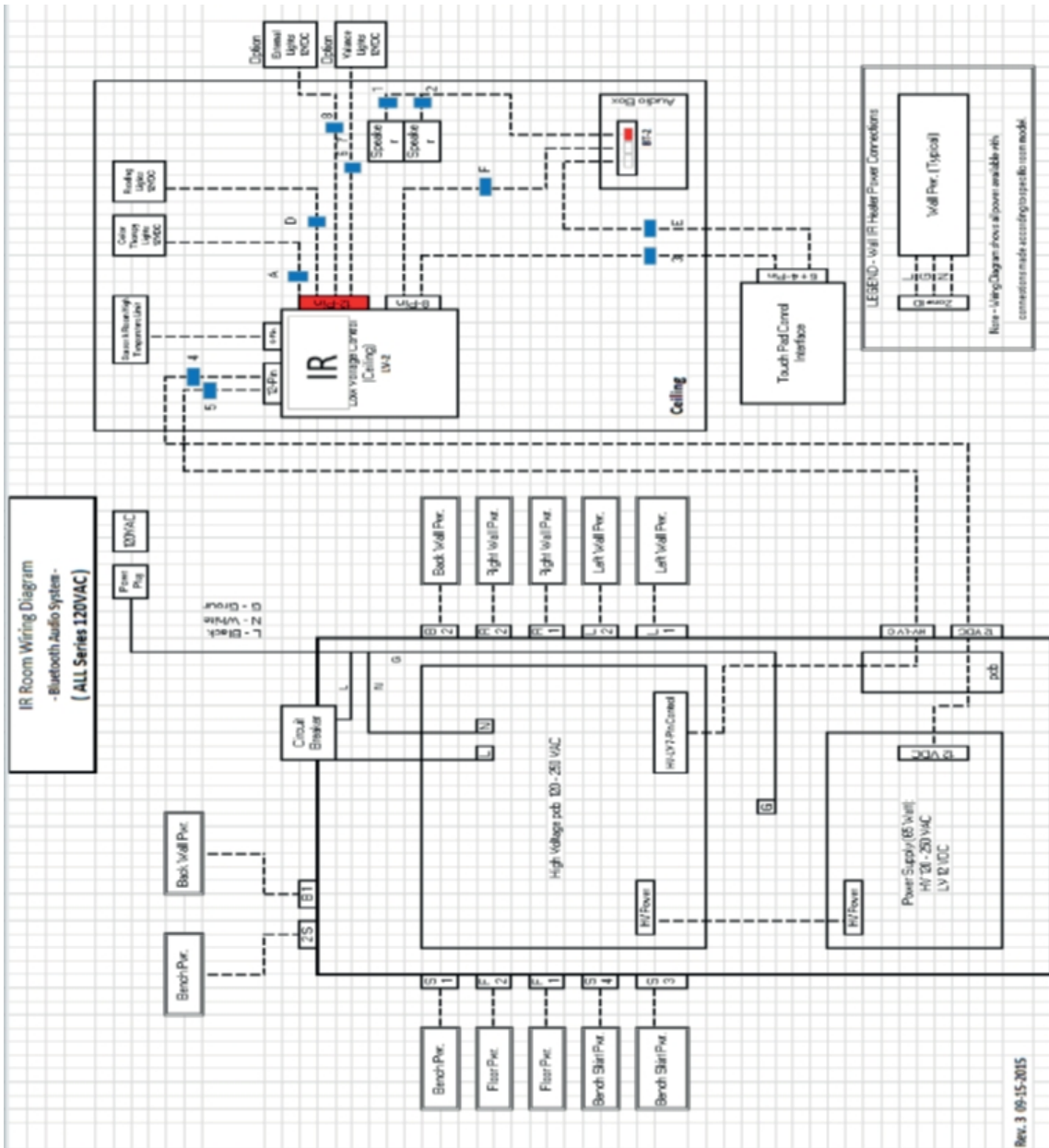





Istruzioni per il funzionamento

Le impostazioni predefinite per la temperatura sono preimpostate su 65°C, mentre il tempo è impostato su 60 minuti. Queste impostazioni sono regolabili come descritto di seguito. Qualsiasi modifica viene memorizzata dalla stanza per il bagno successivo.

In caso di interruzione dell'alimentazione del locale e successivo ripristino, le impostazioni torneranno ai valori predefiniti.

AVVIO DI IR2

Premere una volta l'icona di avvio .



L'impostazione predefinita prevede che tutti i riscaldatori siano attivi. È possibile attivare/disattivare i riscaldatori premendo  (pavimento),  (gonna) e/o  (panca). I riscaldatori a parete sono sempre accesi quando si attiva il pulsante di avvio.

IMPOSTAZIONE DELL'ORA E DELLA TEMPERATURA

Per impostare la durata della sauna, premere l'icona  e poi premere le icone "+" o "-" per aumentare o diminuire la durata desiderata. Il tempo massimo è di 60 minuti.

Per impostare la temperatura, premere l'icona  e le successive icone "+" o "-" per aumentare o diminuire la temperatura per l'impostazione desiderata. La temperatura minima è di 25°C e la temperatura massima è di 65°C.

Istruzioni per l'uso dell'illuminazione di

Premere l'icona  per scorrere le opzioni di illuminazione. Tenere premuta l'icona  per 3 secondi per spegnere le luci. Le luci si spengono automaticamente 10 minuti dopo il completamento del ciclo di sauna.

- Sequenza di colori - Bianco - Rosso - Verde - Blu - Giallo - Acqua
- Viola - Rotazione dei colori - Off

Scegliere il colore desiderato e impostare la luminosità dell'illuminazione. La luminosità viene visualizzata per 3 secondi. Premere l'icona "+" o "-" per aumentare o diminuire la luminosità. Le opzioni di impostazione sono 25, 50, 75 e 100% di luminosità.

Funzionamento dell'audio

Accensione dell'audio:

Premere l'icona  per attivare o disattivare il sistema Bluetooth®.

Nota: non è necessario che il controllo sia attivo perché il sistema audio funzioni.

Accoppiamento

- Per l'accoppiamento con l'unità, fare riferimento al dispositivo mobile.
- Il nome del dispositivo della stanza è TyloHelo Audio.

Funzionamento

- Tutte le operazioni sono controllate dal dispositivo mobile
- Il volume è controllato dal dispositivo mobile

Guida rapida dell'App SaunaLogic

Come associare il comando IR2 all'app SaunaLogic:

L'App SaunaLogic consente di accendere/spengere la sauna, impostare la temperatura, attivare il Bluetooth, regolare l'illuminazione e molto altro ancora dalla comodità del proprio smartphone o tablet. Di seguito sono riportati i passaggi per associare il comando IR2 all'app SaunaLogic.

AVVISO: IL RISCALDATORE DELLA SAUNA E IL COMANDO IR2 DEVONO ESSERE INSTALLATI E FUNZIONANTI PRIMA DI ESSERE ASSOCIATI ALL'APP SAUNALOGIC.

1. Scaricate l'App SaunaLogic e installatela sul vostro smartphone o tablet scansionando il codice QR qui sotto o cercando "SaunaLogic" nell'app store appropriato.



2. Registrare un nuovo account: Quando si apre l'App SaunaLogic per la prima volta, viene offerta l'opzione Registrazione o Accesso con account esistente. È necessario selezionare Registrare e seguire le istruzioni per completare i requisiti di registrazione. Per completare il processo di registrazione è necessario un indirizzo e-mail valido o un numero di telefono cellulare.

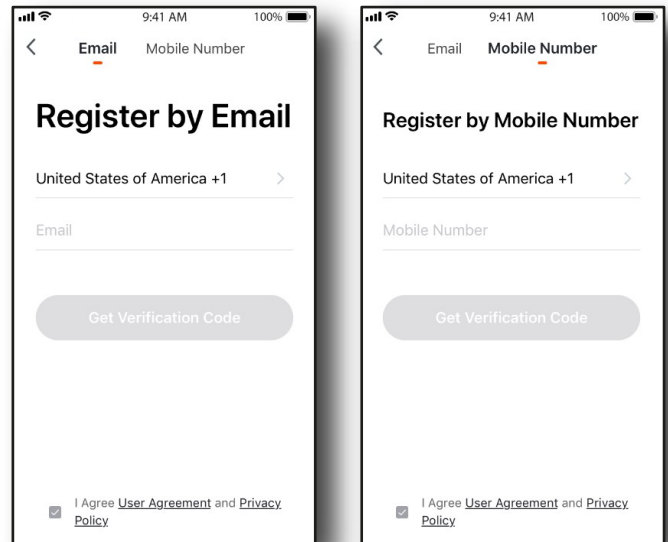
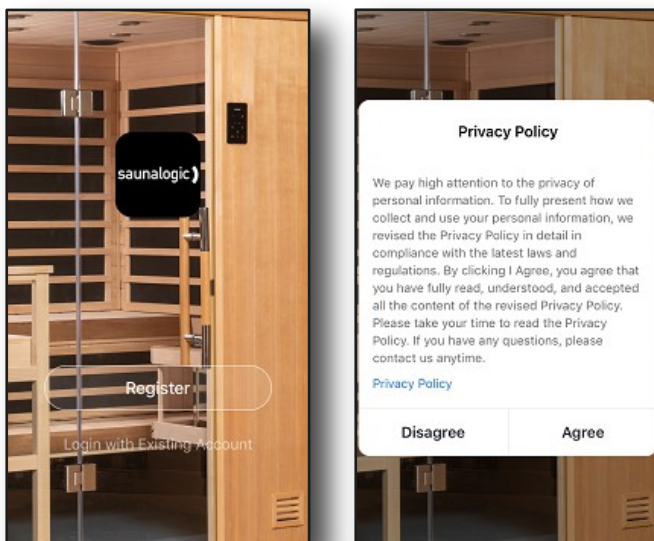

3. Effettuare il login con il proprio account: Dopo aver completato i requisiti di registrazione dell'account, sarà possibile effettuare il login con le credenziali fornite durante il processo.

AVVISO: PRIMA DI PASSARE ALLA FASE successiva (aggiungere il dispositivo), È NECESSARIO ASSICURARSI CHE IL TELEFONO O IL TAVOLINO CHE SI INTENDE UTILIZZARE PER ASSOCIARE IL COMANDO IR2 ALL'APP SAUNALOGIC SIA CONNESSO A UNA RETE WIFI CONFIGURATA PER I 2,4GHZ E CHE FORNISCA UN SEGNALE FORTE IN CUI L'IR2 CONTROL SIA IN POSIZIONE. FORNISCA UN SEGNALE FORTE NEL PUNTO IN CUI SI TROVA IL COMANDO IR2.

4. Aggiungere dispositivo: Nella schermata iniziale dell'app SaunaLogic, toccare "Aggiungi dispositivo" o il simbolo più (+) nell'angolo in alto a destra per aggiungere un dispositivo.

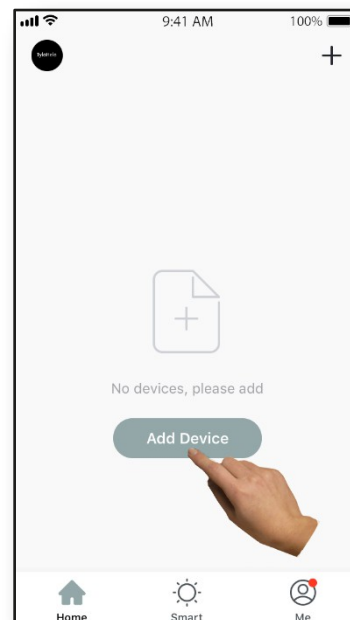

5. Selezionare Sauna: Nella schermata Aggiungi manualmente, all'interno dell'App Sau-naLogic, toccare l'icona di controllo "Sauna".

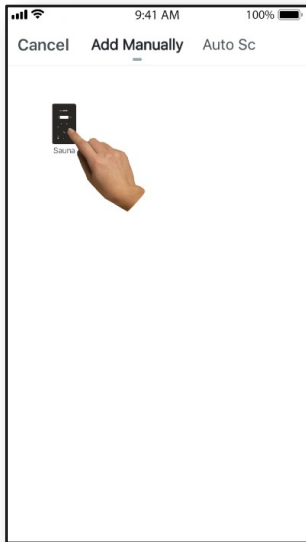

6. Mettere il Controllo SaunaLogic 2 in stato di accoppiamento premendo il pulsante Bluetooth® finché sul display del controllo non appare "con". Premere nuovamente il pulsante Bluetooth® e rilasciarlo quando si sente un segnale. Quindi, toccare il pulsante "Conferma "Con" è su Con-trol" all'interno dell'App SaunaLogic.



Controllo IR2

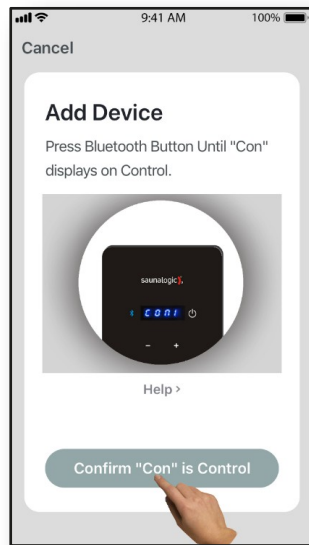

App Sauna Logic

7. Connettersi alla rete Wi-Fi desiderata, inserire la Password e quindi toccare il pulsante Conferma.

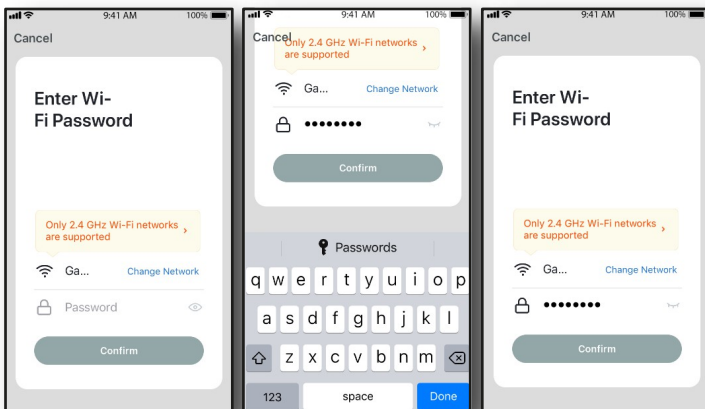

8. Collegare il telefono cellulare all'hotspot del Controllo IR2 identificato nell'App SaunaLogic. è identificato nell'App SaunaLogic.

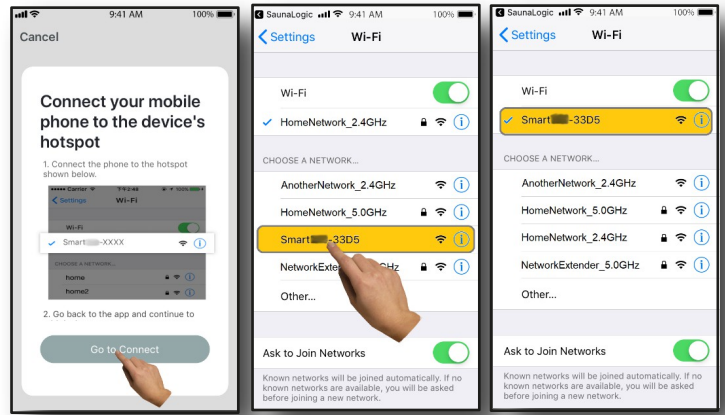

9. Dopo aver selezionato e collegato l'hotspot del controllo IR2, toccare "SaunaLogic" in alto a sinistra per tornare all'app SaunaLogic e continuare il processo di accoppiamento.

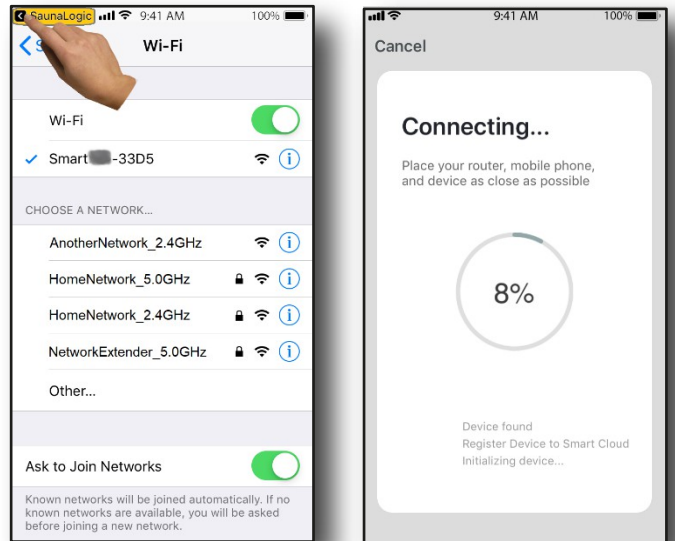

10. Se viene visualizzato il messaggio "La rete non è disponibile, controllare la rete", significa che la connessione non è riuscita. Toccare "OK" e ripetere i passaggi da 6 a 9.

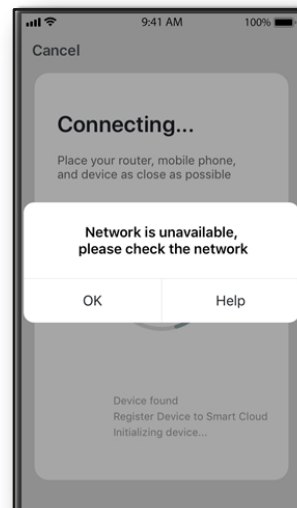

11. Se viene visualizzato il messaggio "Il dispositivo non risponde", significa che la connessione non è riuscita. Controllare i punti di demerito e riprovare" significa che la connessione è stata interrotta. è fallita. Potrebbe essere necessario mettere nuovamente il controllo IR2 in modalità di accoppiamento e ripetere i passaggi da 6 a 9.

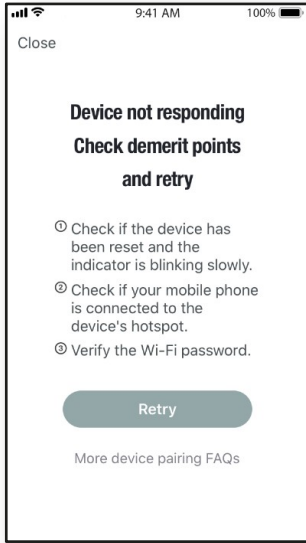

12. Una volta che il controllo IR2 si è connesso con successo all'App Sau-naLogic, sullo schermo dell'App apparirà un messaggio che indica "Dispositivo aggiunto con successo" (Figura A) e vi darà la possibilità di modificare il nome del controllo IR2.

Si può scegliere di mantenere il nome predefinito o di rinominarlo con un altro nome a scelta. Tenere presente che è meglio mantenere un nome semplice, in modo che se si finisce per configurarlo per funzionare con Alexa, Google Assistant o Siri, sarà più facile per l'assistente intelligente capire quando si cerca di controllare l'IR2 Control con i comandi vocali.

- Toccare "Fatto" se si decide di mantenere il nome predefinito.
- Toccare l'icona  se si decide di cambiare il nome del dispositivo. Verrà visualizzata la tastiera su schermo che consentirà di modificare il nome del dispositivo (Figura B).
- Toccare "Salva" quando si è soddisfatti della modifica del nome del dispositivo e poi toccare "Fatto", e quindi toccare "Fatto".



Figura A



Figura B

13. A questo punto dovrete essere in grado di controllare il vostro controllo IR2 con il tasto "Controllo punti di demerito e riprova".

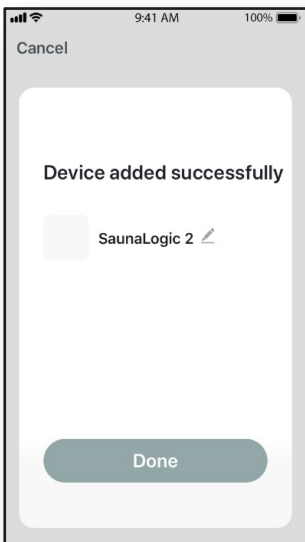
App SaunaLogic. Toccare il  sul controllo pulsante per accendere la sauna e accedere alle funzioni di controllo.

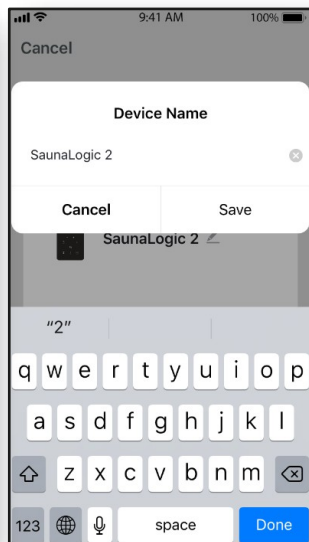

SPENTO

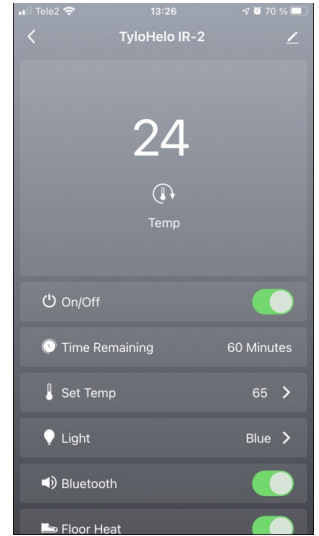

ACCESO

NOTA: LA SAUNA PUÒ ESSERE ACCESA/SPENTA ANCHE DALLA SCHERMATA INIZIALE TOCCANDO IL PULSANTE , ACCANTO ALL'ICONA DI CONTROLLO IR2 (VEDERE SOTTO).

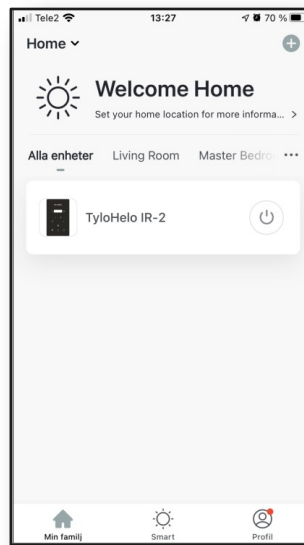

SPENTO

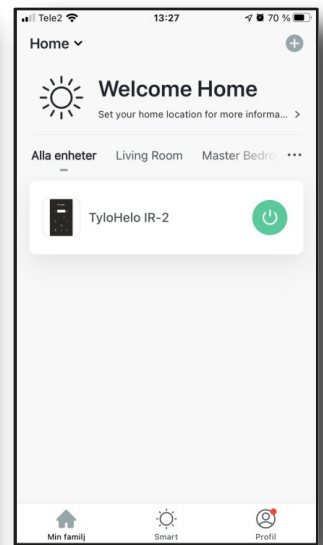

ACCESO

AVVISO: SOLO UN TELEFONO PUÒ E DEVE ESSERE ACCOPPIATO. TUTTI GLI ALTRI UTENTI DEVONO FAR PARTE DELLA STESSA "FAMIGLIA". IL TELEFONO ABBINATO È L'AMMINISTRATORE E DÀ ACCESSO ALLA "FAMIGLIA". CREATO A TUTTI GLI ALTRI UTENTI AMMETTENDO I LORO ACCOUNT (TUTTI GLI UTENTI DEVONO CREARE UN ACCOUNT, VEDERE IL PASSAGGIO 2).

Risoluzione dei problemi:

- Non si riesce a trovare l'hotspot SMARTxxx (passo 8):
- Assicurarsi di essere connessi a una rete Wi-Fi a 2,4 GHz.
- Questo problema può verificarsi anche dopo aver effettuato più volte il pairing. Provare a liberare la memoria scollegando la camera dalla presa di corrente. Attendere 60 secondi, quindi ricollegare la spina. A questo punto riprovare dal punto 6.