

SCATOLA RELÈ TYLÖ COMMERCIALE/ LITE COMMERCIALE

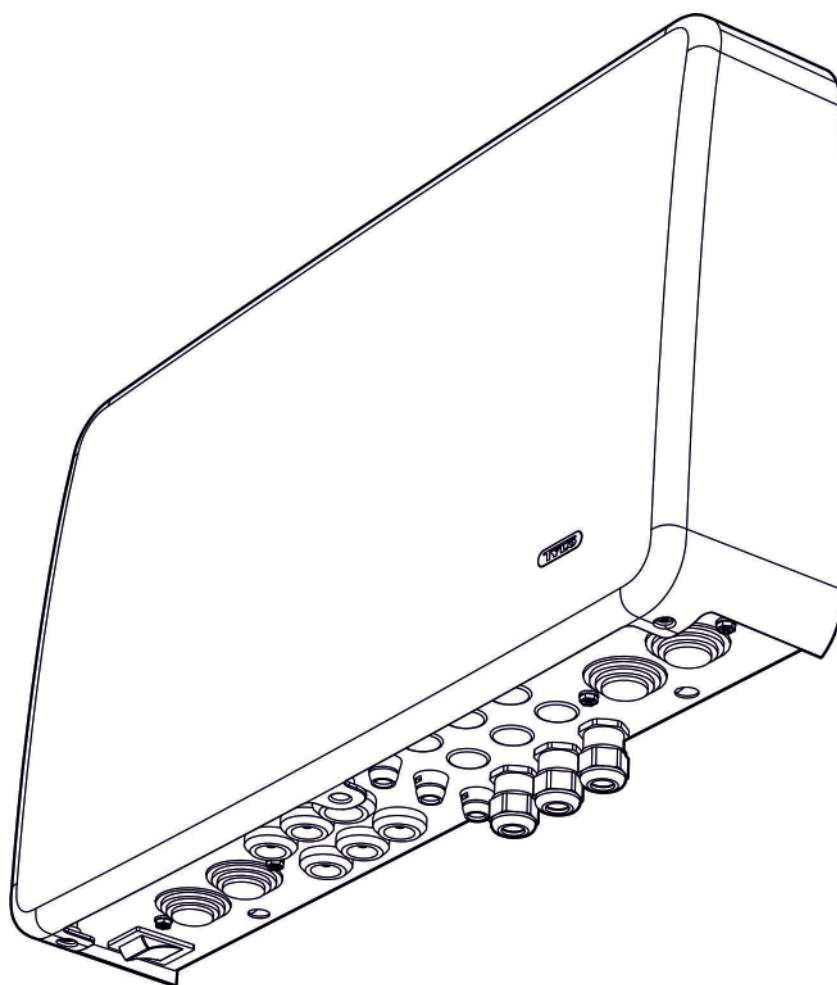

SVENSKA
INGLESE
FRANÇAIS
РУССКИЙ
TEDESCO
NEDERLANDS
POLSKI

Schema di inchiostro
 Schema dei collegamenti
 Schemi di cablaggio
 схема соединений

Schaltplan
 Un diagramma di risposta
 Schema połączeń

Type Sense Commercial 6-8-10, Expression 6-8-10 400 V 3N~

1 = SENSE COMMERCIAL 6-8-10, EXPRESSION 6-8-10 2 = RB COMMERCIAL/RB COMMERCIAL LITE
 2A = RB COM./RB COM LITE PCB 2B = RB COMMERCIAL LITE 2C = RB COMMERCIAL 3 = CONTROL PANEL PURE/ELITE
 4 = SENSOR 5 = DOOR SWITCH

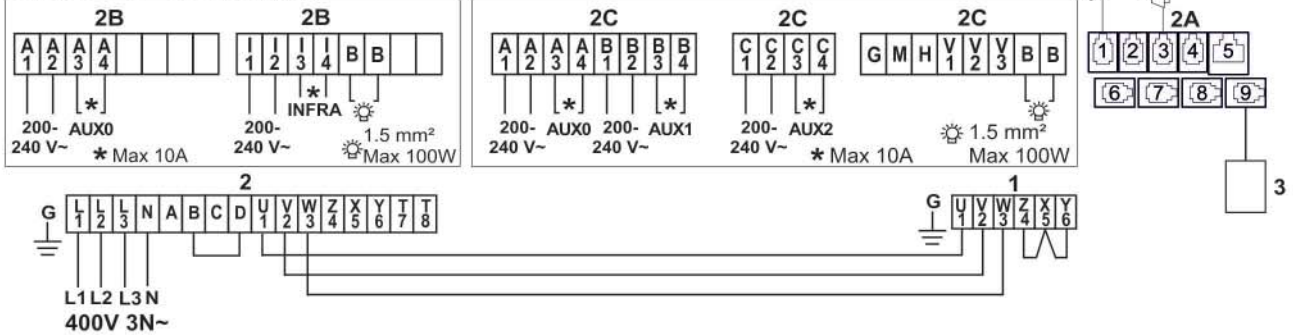

Type Sense Commercial 16-20 400 V 3N~

1 = SENSE COMMERCIAL 16-20 2 = RB COMMERCIAL 2A = RB COMMERCIAL PCB 3 = CONTROL PANEL PURE/ELITE
 4 = SENSOR 5 = DOOR SWITCH

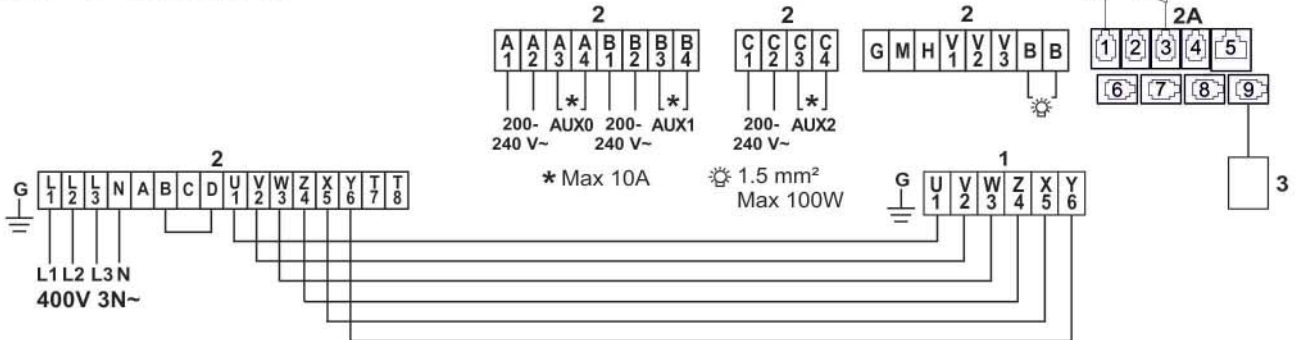

Type Sense Commercial 6-8-10, Expression 6-8-10 * 200-208-230-240 V 1/3~
Type Sense Commercial 16-20 ** 200-208-230-240 V 3~

1 = SENSE COMMERCIAL 6-8-10, EXPRESSION 6-8-10 2 = RB COMMERCIAL/RB COMMERCIAL LITE
 2A = RB COM./RB COM LITE PCB 2B = RB COMMERCIAL LITE 2C = RB COMMERCIAL 3 = CONTROL PANEL PURE/ELITE
 4 = SENSOR 5 = DOOR SWITCH

* 10,7 kW not approved for single-phase in Europe. ** 16-20 kW only with relay box Commercial.

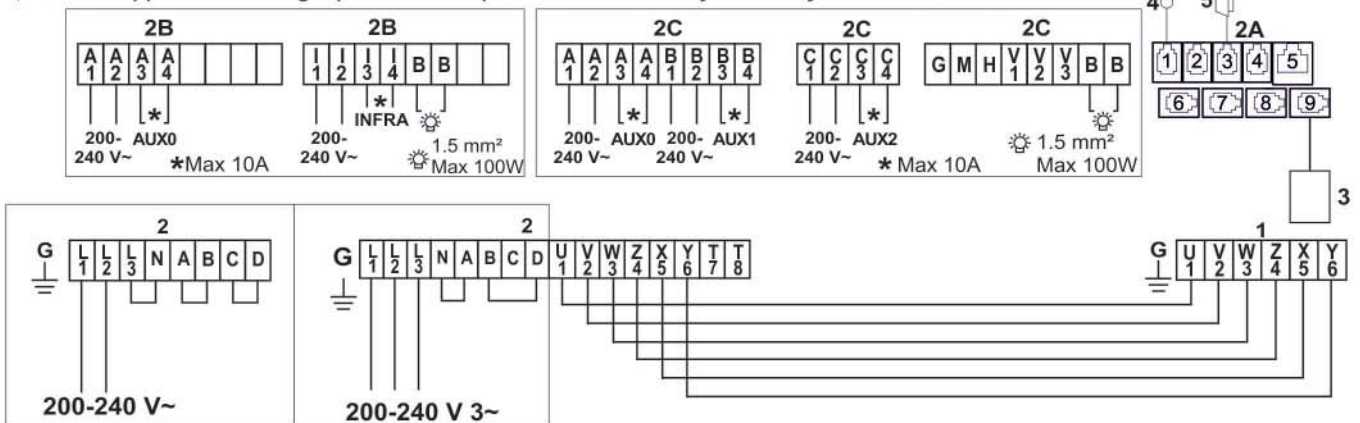

Type	kW	400 V 3N~ Amp	400 V 3N~ mm ²	200-208 V 3~ Amp	200-208 V 3~ mm ²	230-240 V 3~ Amp	230-240 V 3~ mm ²	200-208 V~ Amp	200-208 V~ mm ²	230-240 V~ Amp	230-240 V~ mm ²
SENSE COMMERCIAL 6 EXPRESSION 6	6.6	10	1.5	19	4	17	4	33	10	29	10
SENSE COMMERCIAL 8 EXPRESSION 8	8	12	2.5	23	6	20	4	40	16	35	10
SENSE COMMERCIAL 10 EXPRESSION 10	10.7	16	2.5	31	10	27	10	-	-	-	-
SENSE COMMERCIAL 16	16	23	6	46	16	40	16	-	-	-	-
SENSE COMMERCIAL 20	20	29	10	58	25	50	16	-	-	-	-
EXPRESSION 10	10	16	2.5	31	10	27	10	-	-	-	-

Don't forget to earth (ground)!
 Glöm inte att jorda!
 Vergessen Sie nicht zu erden!
 N'oubliez pas la mise à la terre!

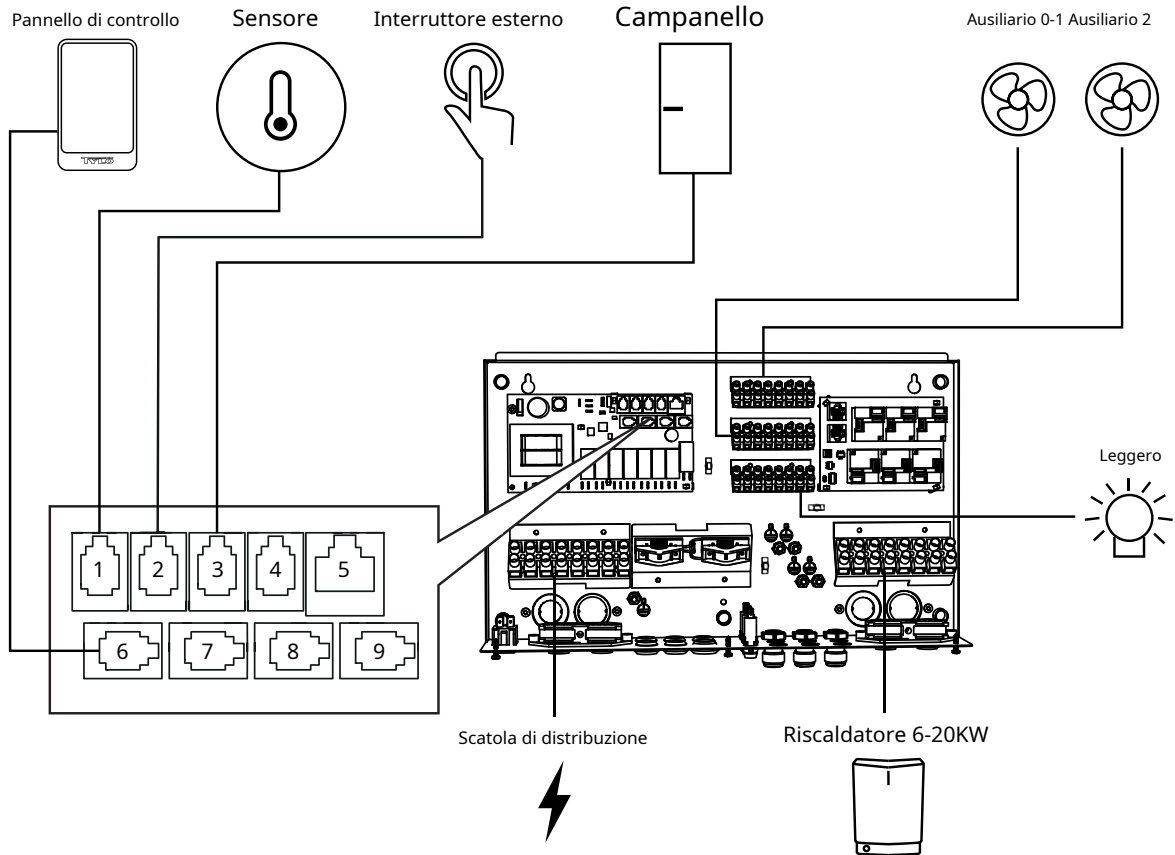
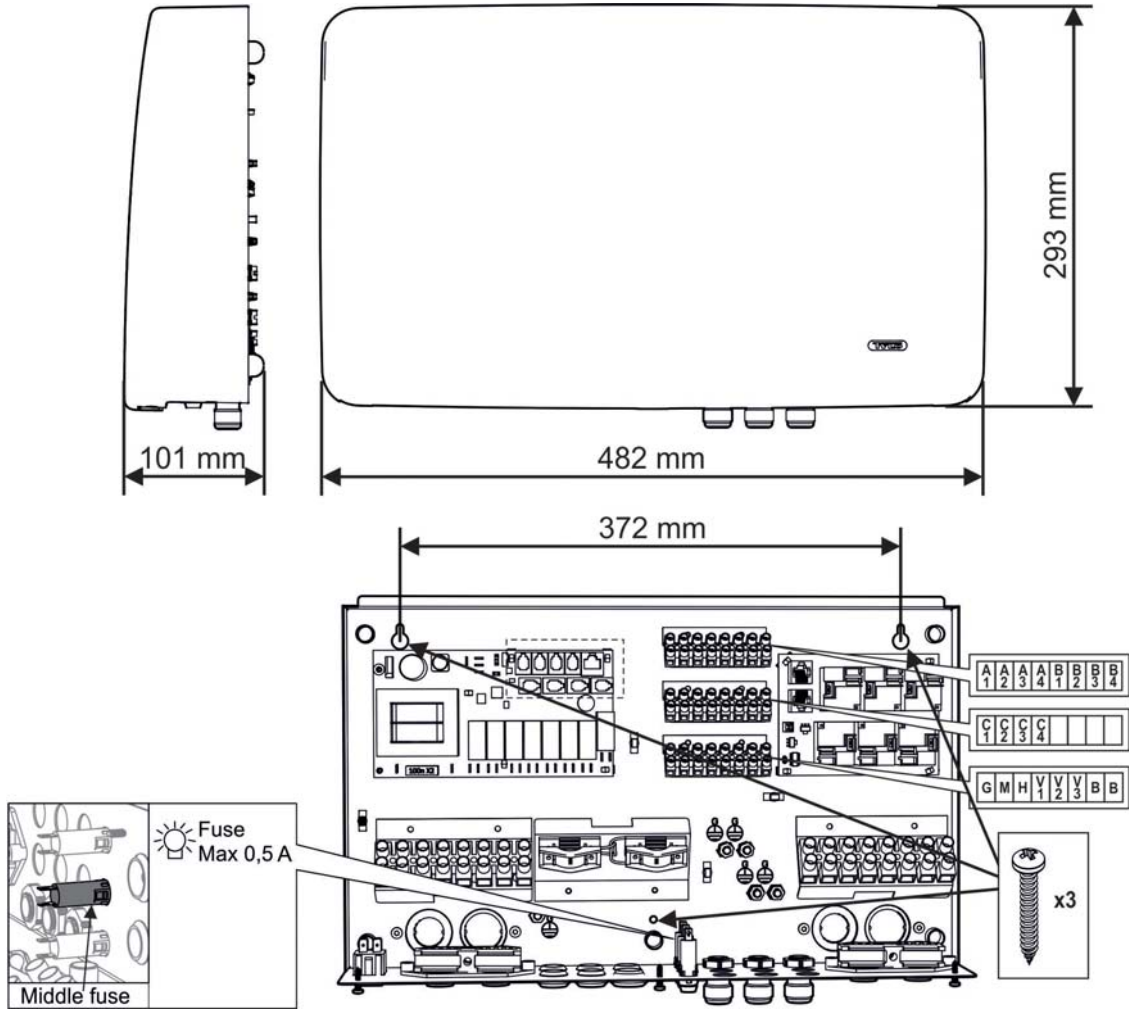

RB COMMERCIALE LITE

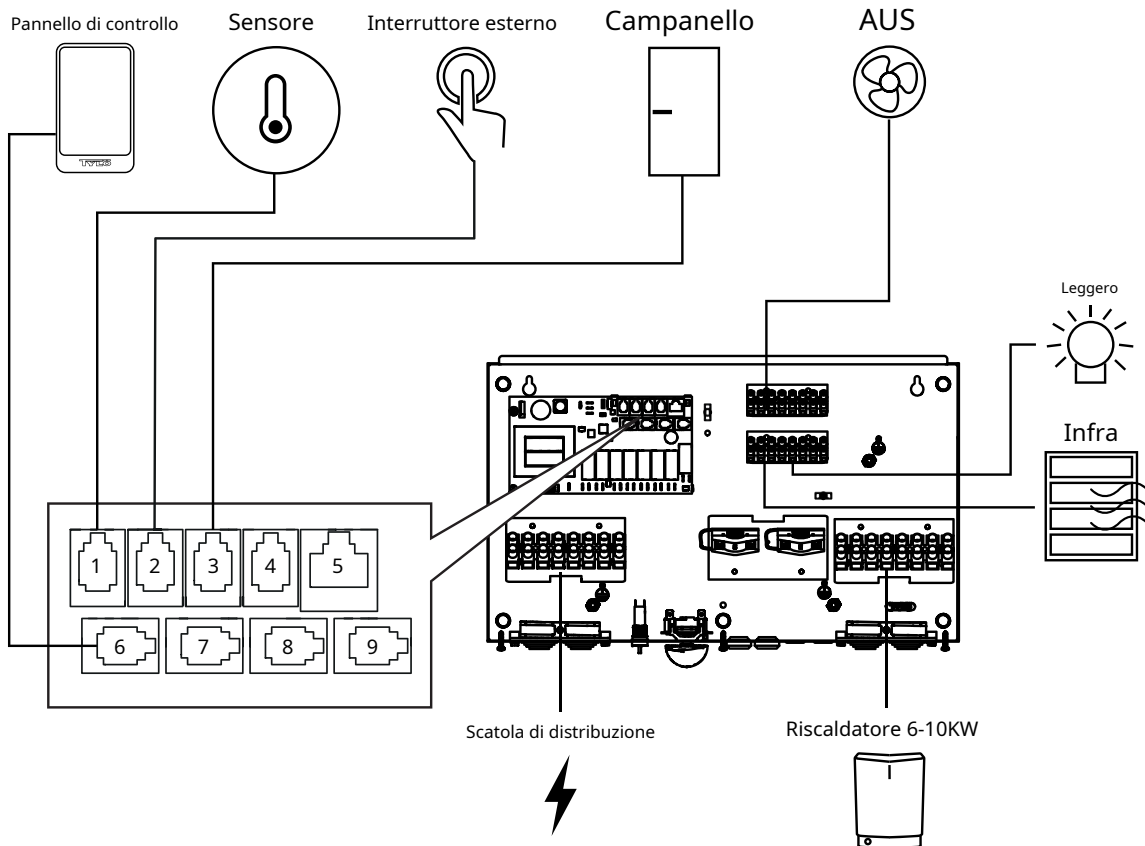
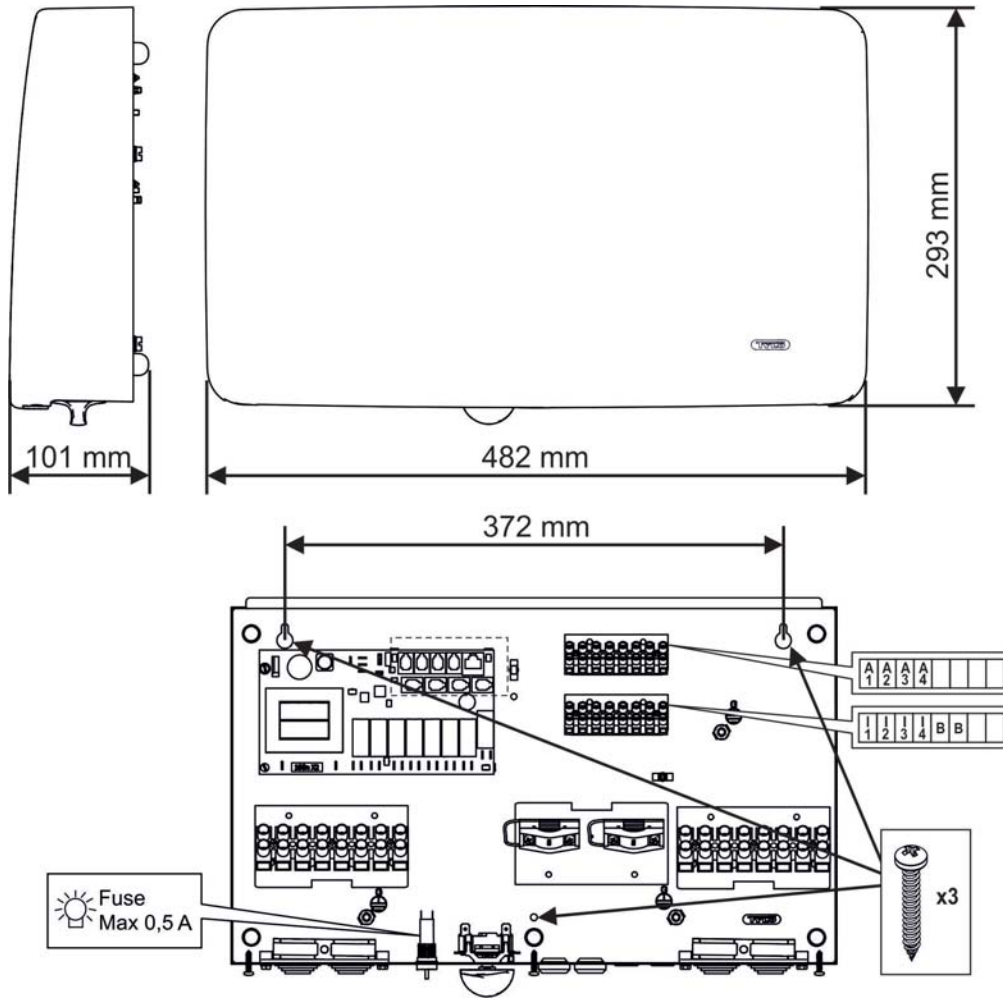

SVENSKA

Descrizione del contatto modulare

Pos. 1.	Pos. 2.	Pos. 3.	Pos. 4.	Pos. 5.
NTC	Sw est	Porta sw	Bim/NTC	Componente aggiuntivo (opzione)
Perno 1:	Perno 1:	Perno 1:	Perno 1: Bim	
Perno 2: NTC	Pin 2: LED	Pin 2: LED	Pin 2: NTC	
Perno 3: NTC	Pin 3: SW	Pin 3: SW	Pin 3: NTC	
Perno 4:	Pin 4: 12 V	Pin 4: 12 V	Pin 4: Bim	

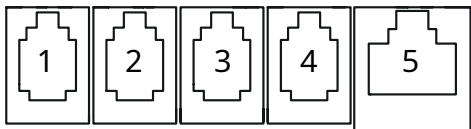

Pos. 6-9. 4 RS485

Perno 1: A
Perno 2: B
Polo 3: 12 V
Perno 4: GND

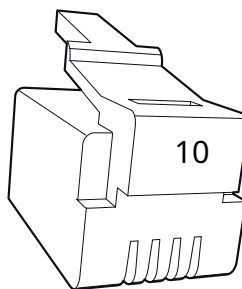
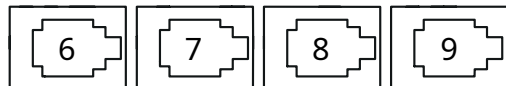

Spillo: 1 2 3 4

Spillo: 4 3 2 1

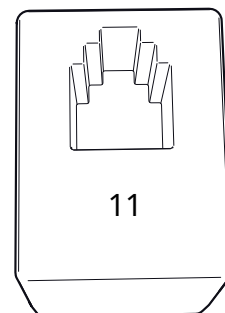

- | | | |
|---|--|----------------------------------|
| 1. Sensore NTC (RJ10) | 5. Componente aggiuntivo (fino a) (RJ45) | 9. Pannello manuale RS485 (RJ10) |
| 2. Batteria esterna (RJ10) | 6. Pannello manuale RS485 (RJ10) | 10. Spina modulare (RJ10) |
| 3. Contatto porta (RJ10) | 7. Pannello manuale RS485 (RJ10) | 11. Contatto modulare (RJ10) |
| 4. Sensore SEC/NTC (valore di cassa) (RJ10) | 8. Pannello manuale RS485 (RJ10) | |

Collegamento dei componenti ai contatti modulari (area di cablaggio massima fino a RJ10: 0,9 mm/ 0,2 mm², AWG24)

Enhet	Pos	Spillo	Segnalazione
Sensore di temperatura (10kΩ)	1	2-3	Skall vara av modello NTC. Puoi anche bere in på Pos. 4.
Illuminazione esterna senza indicatori LED	2	3-4	La costante o l'interruzione degli impulsi funzioneranno.
Illuminazione esterna con indicatori LED	2	2-3-4	12 V CC (massimo 40 mA). Codice articolo esterno del modello: 9090 8045
Contatto porta senza allarme per lo stato della porta	3	3-4	Modello Av NO (normalmente aperto). Numero di articolo del contatto: 9090 8035.
Contatto porta con allarme per stato porta	3	2-3-4	12 V CC (massimo 40 mA)

INGLESE

Descrizione del connettore modulare

Pos. 1.	Pos. 2.	Pos. 3.	Pos. 4.	Pos. 5.
NTC	Sw est	Porta sw	Bim/NTC	Componente aggiuntivo (opzione)
Perno 1:	Perno 1:	Perno 1:	Perno 1: Bim	
Perno 2: NTC	Pin 2: LED	Pin 2: LED	Pin 2: NTC	
Perno 3: NTC	Pin 3: SW	Pin 3: SW	Pin 3: NTC	
Perno 4:	Pin 4: 12 V	Pin 4: 12 V	Pin 4: Bim	

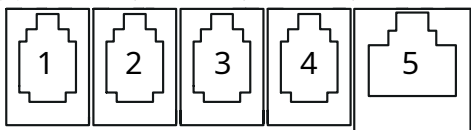

Pos. 6-9. 4 RS485

Perno 1: A
Perno 2: B
Polo 3: 12 V
Perno 4: GND

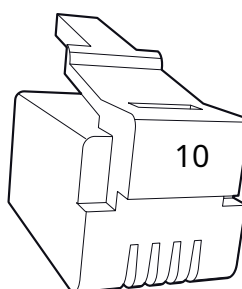
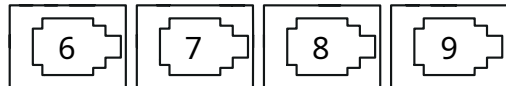

Spillo: 1 2 3 4

Spillo: 4 3 2 1

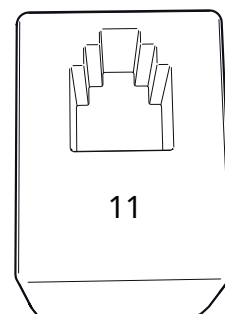

- | | | |
|-------------------------------------|---|---------------------------------------|
| 1. Sensore NTC (RJ10) | 5. Componente aggiuntivo (opzione) (RJ45) | 9. Pannelli di controllo RS485 (RJ10) |
| 2. Interruttore esterno (RJ10) | 6. Pannelli di controllo RS485 (RJ10) | 10. Spina modulare (RJ10) |
| 3. Contatto porta (RJ10) | 7. Pannelli di controllo RS485 (RJ10) | 11. Contatto modulare (RJ10) |
| 4. Sensore SEC/NTC (opzione) (RJ10) | 8. Pannelli di controllo RS485 (RJ10) | |

Componenti di collegamento ai contatti modulari (sezione trasversale massima del cavo per RJ10. 0,9 mm/ 0,2 mm², AWG24)

Unità	Pos	Spillo	Commento
Sensore temperatura (10kΩ)	1	2-3	Deve essere di tipo NTC. Può anche essere collegato alla posizione 4.
Interruttore esterno senza indicazione LED	2	3-4	Funzionano sia la disattivazione costante che quella ad impulso.
Interruttore esterno con indicazione LED	2	2-3-4	12 V CC (massimo 40 mA). Interruttore esterno Tylö, codice articolo: 9090 8045
Contatto porta senza allarme per lo stato della porta	3	3-4	Di tipo NO (Normalmente Aperto). Contatto per porta Tylö, articolo n.: 9090 8035.
Contatto porta con allarme per stato porta	3	2-3-4	12 V CC (massimo 40 mA)

FRANÇAIS

Descrizione dei connettori modulari

Pos. 1.	Pos. 2.	Pos. 3.	Pos. 4.	Pos. 5.
NTC	Sw est	Porta sw	Bim/NTC	Componente aggiuntivo (opzione)
Perno 1:	Perno 1:	Perno 1:	Perno 1: Bim	
Perno 2: NTC	Pin 2: LED	Pin 2: LED	Pin 2: NTC	
Perno 3: NTC	Pin 3: SW	Pin 3: SW	Pin 3: NTC	
Perno 4:	Pin 4: 12 V	Pin 4: 12 V	Pin 4: Bim	

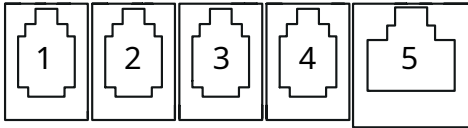

Pos. 6-9. 4 RS485

Perno 1: A
Perno 2: B
Polo 3: 12 V
Perno 4: GND

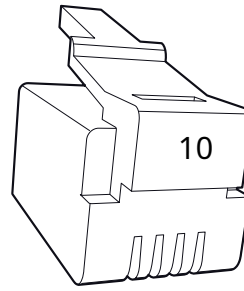
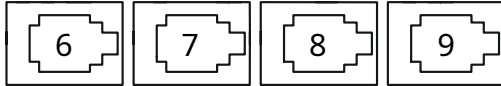

Spillo: 1 2 3 4

Spillo: 4 3 2 1

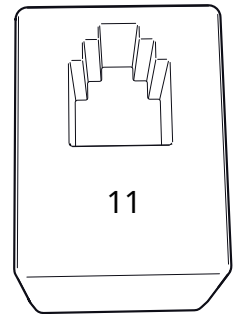

- | | | |
|------------------------------------|-------------------------------------|-------------------------------------|
| 1. Sonda NTC (RJ10) | 5. Estensione (a scelta) (RJ45) | 9. Pannello di comando RS485 (RJ10) |
| 2. Interruttore esterno (RJ10) | 6. Pannello di comando RS485 (RJ10) | 10. Premio modulare (RJ10) |
| 3. Contatto di porta (RJ10) | 7. Pannello di comando RS485 (RJ10) | 11. Contatto modulare (RJ10) |
| 4. Sonda SEC/NTC (a scelta) (RJ10) | 8. Pannello di comando RS485 (RJ10) | |

Collegamento dei componenti dei contatti modulari (sezione massima del cavo per RJ10: 0,9 mm/ 0,2 mm², AWG24)

Unire	Pos	Broche	Osservazioni
Sonda di temperatura (10 kΩ)	1	2-3	Dovrebbe essere di tipo NTC. Può anche essere collegato alla pos. 4.
Interruteur extérieur sans voyant-témoin	2	3-4	Sono possibili versioni a impulso o raccordo costante.
Interruttore esterno con voyant-témoin	2	2-3-4	12 V CC (40 mA massimo). Interruttore esterno Tylö, rif. 9090 8045
Contact de porte sans Alarme pour état de porte	3	3-4	Di tipo NO (Normalement ouvert). Contatto de porte Tylö, rif. 9090 8035.
Contact de porte avec Alarme pour état de porte	3	2-3-4	12 V CC (40 mA massimo)

РУССКИЙ

Descrizione del modulo di connessione

Pos. 1.	Pos. 2.	Pos. 3.	Pos. 4.	Pos. 5.
NTC	Sw est	Porta sw	Bim/NTC	Componente aggiuntivo (opzione)
Perno 1:	Perno 1:	Perno 1:	Perno 1: Bim	
Perno 2: NTC	Pin 2: LED	Pin 2: LED	Pin 2: NTC	
Perno 3: NTC	Pin 3: SW	Pin 3: SW	Pin 3: NTC	
Perno 4:	Pin 4: 12 V	Pin 4: 12 V	Pin 4: Bim	

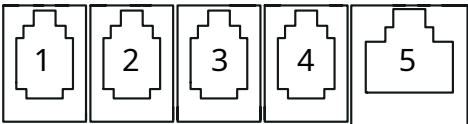

Pos. 6-9. 4 RS485

Perno 1: A
Perno 2: B
Polo 3: 12 V
Perno 4: GND

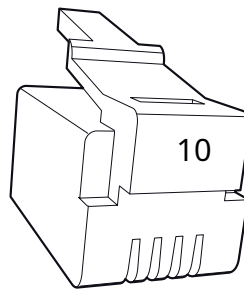
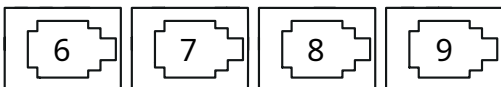

Spillo: 1 2 3 4

Spillo: 4 3 2 1

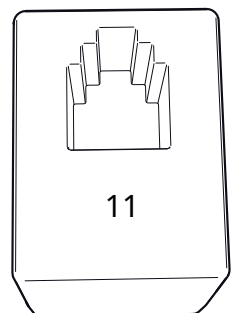

- | | | |
|--------------------------------------|--|--|
| 1. Scheda NTC (RJ10) | 5. Collegamento (opzionale)(RJ45) | 9. Pannello di protezione RS485 (RJ10) |
| 2. Cavo USB (RJ10) | 6. Pannello di protezione RS485 (RJ10) | 10. Cavo modulare (RJ10) |
| 3. Contatto digitale (RJ10) | 7. Pannelli di protezione RS485 (RJ10) | 11. Contatto modulo (RJ10) |
| 4. Scheda SEC/NTC (opzionale) (RJ10) | 8. Pannelli di protezione RS485 (RJ10) | |

Componenti di collegamento al contatto modulare (cavo massimo per presa RJ10. 0,9 mm/ 0,2 mm) m², AWG24)

Устройство	Поз.	Штыревой контакт	Примечания
Temperatura nominale (10 km)	1	2-3	È necessario installare un dato tipo NTC. Puoi anche accedere alla Posizione 4.
Indicatore luminoso senza indicatori luminosi	2	3-4	Ciò aiuta sia l'invio che la disattivazione.
Indicatore luminoso con indicatore luminoso	2	2-3-4	12 В постоянного тока (max. 40 mA). Внешний переключатель Tylö, art. №: 9090 8045
Contatto invernale senza segnalazione di installazione doppia	3	3-4	Типо NO (Нормально разомкнут). Контакт телефонич Tylö, art. №: 9090 8035.
Contatto notturno con segnalazione di installazione doppia	3	2-3-4	12 В постоянного тока (max. 40 mA).

TEDESCO

Descrizione dei sistemi modulari

Pos. 1. NTC	Pos. 2. Sw est	Pos. 3. Porta sw	Pos. 4. Bim/NTC	Pos. 5. Componente aggiuntivo (opzione)
Perno 1:	Perno 1:	Perno 1:	Perno 1: Bim	
Perno 2: NTC	Pin 2: LED	Pin 2: LED	Pin 2: NTC	
Perno 3: NTC	Pin 3: SW	Pin 3: SW	Pin 3: NTC	
Perno 4:	Pin 4: 12 V	Pin 4: 12 V	Pin 4: Bim	

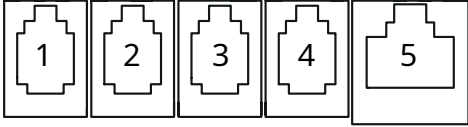

Pos. 6-9. 4 RS485

Perno 1: A
Perno 2: B
Polo 3: 12 V
Perno 4: GND

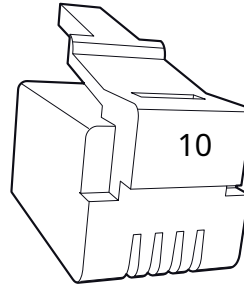
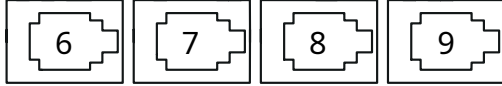

Spillo: 1 2 3 4

Spillo: 4 3 2 1

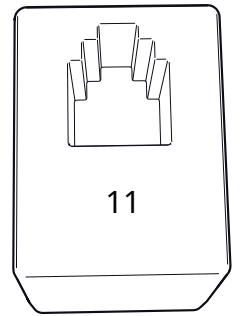

- | | | |
|---------------------------------------|---|--------------------------------|
| 1. Sensore NTC (RJ10) | 5. Componente aggiuntivo (opzione) (RJ45) | 9. Pannelli letto RS485 (RJ10) |
| 2. Castello esterno (RJ10) | 6. Pannelli letto RS485 (RJ10) | 10. Stecker modulare (RJ10) |
| 3. Contatto turco (RJ10) | 7. Pannelli letto RS485 (RJ10) | 11. Contatto modulare (RJ10) |
| 4. Sensore SEC/NTC (opzionale) (RJ10) | 8. Pannelli letto RS485 (RJ10) | |

Collegamento dell'alloggiamento con il contatto modulare (max. connessione cavo per RJ10. 0,9 mm/ 0,2 mm², AWG 24)

Einheit	Pos.	Stift	Commenta
Sensore temperatura (10 kΩ)	1	2-3	Non compatibile con il tipo NTC. Può anche essere un Pos. 4 angeschlossen werden.
Esterno Schalter senza LED-Anzeige	2	3-4	Sowohl ständige als auch intermittierende Deaktivierung funktioniert.
Parete esterna con LED-Anzeige	2	2-3-4	12 V CC (max. 40 mA). Externer Tylö Schalter, Nr. articolo: 9090 8045
Türkontakt ohne Türstatus-Alarm	3	3-4	Contatto di lavoro. Tylö Türkontakt, Artikelnr.: 9090 8035.
Contatto turco con allarme di stato	3	2-3-4	12 VCC (max. 40 mA)

NEDERLANDS

Descrizione del connettore modulare

Pos. 1. NTC	Pos. 2. Sw est	Pos. 3. Porta sw	Pos. 4. Bim/NTC	Pos. 5. Componente aggiuntivo (opzione)
Perno 1:	Perno 1:	Perno 1:	Perno 1: Bim	
Perno 2: NTC	Pin 2: LED	Pin 2: LED	Pin 2: NTC	
Perno 3: NTC	Pin 3: SW	Pin 3: SW	Pin 3: NTC	
Perno 4:	Pin 4: 12 V	Pin 4: 12 V	Pin 4: Bim	

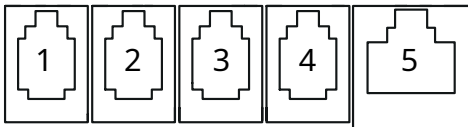

Pos. 6-9. 4 RS485

Perno 1: A
Perno 2: B
Polo 3: 12 V
Perno 4: GND

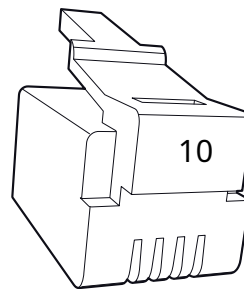
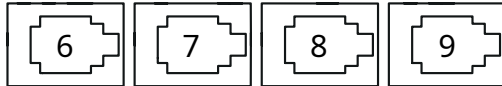

Spillo: 1 2 3 4

Spillo: 4 3 2 1

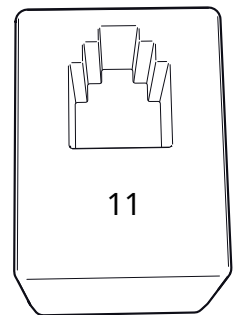

- | | | |
|---------------------------------------|--|---------------------------------------|
| 1. Sensore NTC (RJ10) | 5. Collegamento (opzione per la casa) (RJ45) | 9. Pannello di controllo RS485 (RJ10) |
| 2. Presa esterna (RJ10) | 6. Pannello di controllo RS485 (RJ10) | 10. Stecca modulare (RJ10) |
| 3. Deurcontact (RJ10) | 7. Pannello di controllo RS485 (RJ10) | 11. Contatto modulare (RJ10) |
| 4. Sensore SEC/NTC (opzionale) (RJ10) | 8. Pannello di controllo RS485 (RJ10) | |

Collegamenti collegati al contatto modulare (porta massima del cavo per RJ10. 0,9 mm/ 0,2 mm², AWG24)

Enheid	Pos.	Penna	Osservazione
Sensore temperatura (10 kΩ)	1	2-3	Moet NTC-tipo zijn. Puoi anche inserire la scheda nella posizione 4.
Indicatori LED esterni schakelaar zonder	2	3-4	Zowel Constante as Pulsdeactivering Werken.
Pannello esterno con indicazione LED	2	2-3-4	12 V CC (massimo 40 mA). Tipo di scheda esterna, numero articolo: 9090 8045
Deurcontact zona allarme per deurstatus	3	3-4	Furgone tipo NO (normalmente aperto). Contatto numero articolo: 9090 8035.
Deurcontact ha incontrato un allarme per lo stato successivo	3	2-3-4	12 VCC (max. 40 mA)

POLSKI

Opis złącza modułowego

Pos. 1. NTC Pos. 2. Sw est Pos. 3. Porta sw Pos. 4. Bim/NTC Pos. 5. Componente aggiuntivo (opzione)

Perno 1: Perno 1: Perno 1: Perno 1: Bim
 Perno 2: NTC Pin 2: LED Pin 2: LED Pin 2: NTC
 Perno 3: NTC Pin 3: SW Pin 3: SW Pin 3: NTC
 Perno 4: Pin 4: 12 V Pin 4: 12 V Pin 4: Bim

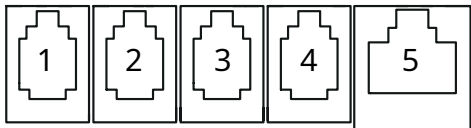

Pos. 6-9. 4 RS485

Perno 1: A
 Perno 2: B
 Polo 3: 12 V
 Perno 4: GND

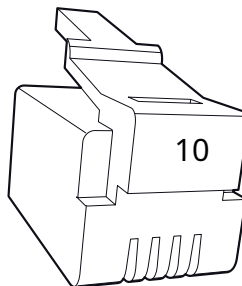
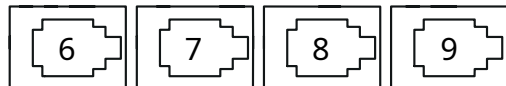

Spillo: 1 2 3 4

Spillo: 4 3 2 1

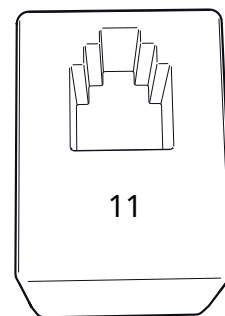

- | | | |
|------------------------------------|---|--------------------------------------|
| 1. Czujnik NTC (RJ10) | 5. Dodatek – opcja dla urządzeń do użytku domowego (RJ45) | 9. Pannello stereowania RS485 (RJ10) |
| 2. Przełącznik zewnętrzny (RJ10) | 6. Pannello stereowania RS485 (RJ10) | 10. Tipo modulare (RJ10) |
| 3. Cavo di alimentazione (RJ10) | 7. Pannello stereowania RS485 (RJ10) | 11. Stile modulare (RJ10) |
| 4. Chiave SEC/NTC (opzione) (RJ10) | 8. Pannello stereowania RS485 (RJ10) | |

Componenti aggiuntivi del modulo di contatto (cavo massimo RJ10; 0,9 mm/0,2 mm², AWG24)

Jednostka	Poz.	Stik	Uwaga
Czujnik temp. (10kΩ)	1	2-3	Musica digitata NTC. Puoi anche farlo nel punto 4.
Przełącznik zewnętrzny bez wskaźnika LED	2	3-4	Działa zarówno stała, jak i impulsowa dezaktywacja.
Przełącznik zewnętrzny ze wskaźnikiem LED	2	2-3-4	12 V CC (max. 40 mA); przełącznik zewnętrzny Tylö, numero elemento: 9090 8045
Styk drzwiowy senza allarme stanu drzwi	3	3-4	Digitare NO (normalie otwarty). Styk drzwiowy Tylö, numero elemento: 9090 8035.
Styk drzwiowy z alertem stanu drzwi	3	2-3-4	12 V CC (max. 40 mA)